

2023年1月版



# PRO RACK

## 価格表

※表示価格は全て消費税抜きです。  
※運賃・組立費は別途申し受けます。

瀬戸内スチール株式会社

## INDEX

---

軽量オープンタイプ	P 2
軽量パネルタイプ	P 3
軽量金網タイプ	P 4
軽量ボードタイプ・軽量3方パネル扉付	P 5
軽量ラック各部パーツ	P 6
軽量ラック150kg/段 ボルトレス・各部パーツ	P 7.8
中軽量オープンタイプ	P 9
中軽量ラック各部パーツ	P 10
中量3Mタイプ	P 11.12
中量5Mタイプ	P 13.14
中量ラック各部パーツ	P 15
パレットラック・小梁・カブセ鉄板	P 16.17.18
ハンドル式移動ラック	P 19
手動式移動ラック	P 20
手動式オープン移動ラック・手動式並行移動ラック	P 21
シェルビング・ステンレス軽量物品棚	P 22
ステンレス中量物品棚・ステンレス中軽量物品棚・ ステンレス作業台・ロールボックス	P 23

# 軽量オープンタイプ

耐荷重120kg/段 耐荷重500kg/台

- 支柱と棚板とで作る基本タイプのラックです。
- 四方が開いているため見通しがよく、どこからでも取り出しが可能です。
- 上下の棚板にはコーナプレートが取付けられ、揺れを防止しています。
- 支柱の一番下にはベースがつき、床が傷つかないように配慮されています。
- 色はグレーとアイボリーの2タイプあります。

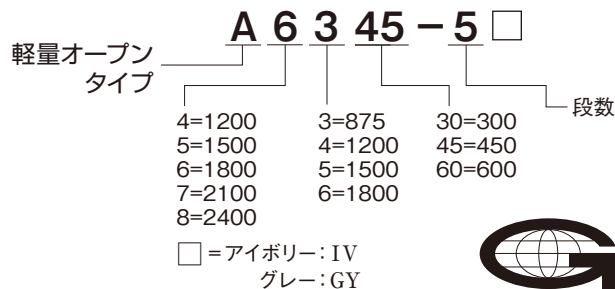

## 高さ 1200mm

品番	サイズ (mm)			段数	価格	1段増価格
	H (高さ)	W (幅)	D (奥行き)			
A-4330-4	1200	875	300	4	20,390	2,710
A-4345-4	1200	875	450	4	23,670	3,530
A-4360-4	1200	875	600	4	31,270	5,430
A-4430-4	1200	1200	300	4	29,390	4,960
A-4445-4	1200	1200	450	4	33,870	6,080
A-4460-4	1200	1200	600	4	38,470	7,230
A-4530-4	1200	1500	300	4	33,950	6,100
A-4545-4	1200	1500	450	4	39,550	7,500
A-4560-4	1200	1500	600	4	52,350	10,700
A-4630-4	1200	1800	300	4	38,150	7,150
A-4645-4	1200	1800	450	4	46,670	9,280
A-4660-4	1200	1800	600	4	59,910	12,590

## 高さ 2100mm

品番	サイズ (mm)			段数	価格	1段増価格
	H (高さ)	W (幅)	D (奥行き)			
A-7330-6	2100	875	300	6	29,800	2,710
A-7345-6	2100	875	450	6	34,720	3,530
A-7360-6	2100	875	600	6	46,120	5,430
A-7430-6	2100	1200	300	6	43,300	4,960
A-7445-6	2100	1200	450	6	50,020	6,080
A-7460-6	2100	1200	600	6	56,920	7,230
A-7530-6	2100	1500	300	6	50,140	6,100
A-7545-6	2100	1500	450	6	58,540	7,500
A-7560-6	2100	1500	600	6	77,740	10,700
A-7630-6	2100	1800	300	6	56,440	7,150
A-7645-6	2100	1800	450	6	69,220	9,280
A-7660-6	2100	1800	600	6	89,080	12,590

## 高さ 1500mm

品番	サイズ (mm)			段数	価格	1段増価格
	H (高さ)	W (幅)	D (奥行き)			
A-5330-5	1500	875	300	5	24,140	2,710
A-5345-5	1500	875	450	5	28,240	3,530
A-5360-5	1500	875	600	5	37,740	5,430
A-5430-5	1500	1200	300	5	35,390	4,960
A-5445-5	1500	1200	450	5	40,990	6,080
A-5460-5	1500	1200	600	5	46,740	7,230
A-5530-5	1500	1500	300	5	41,090	6,100
A-5545-5	1500	1500	450	5	48,090	7,500
A-5560-5	1500	1500	600	5	64,090	10,700
A-5630-5	1500	1800	300	5	46,340	7,150
A-5645-5	1500	1800	450	5	56,990	9,280
A-5660-5	1500	1800	600	5	73,540	12,590

## 高さ 2400mm

品番	サイズ (mm)			段数	価格	1段増価格
	H (高さ)	W (幅)	D (奥行き)			
A-8330-6	2400	875	300	6	31,000	2,710
A-8345-6	2400	875	450	6	35,920	3,530
A-8360-6	2400	875	600	6	47,320	5,430
A-8430-6	2400	1200	300	6	44,500	4,960
A-8445-6	2400	1200	450	6	51,220	6,080
A-8460-6	2400	1200	600	6	58,120	7,230
A-8530-6	2400	1500	300	6	51,340	6,100
A-8545-6	2400	1500	450	6	59,740	7,500
A-8560-6	2400	1500	600	6	78,940	10,700
A-8630-6	2400	1800	300	6	57,640	7,150
A-8645-6	2400	1800	450	6	70,420	9,280
A-8660-6	2400	1800	600	6	90,280	12,590

## 高さ 1800mm

品番	サイズ (mm)			段数	価格	1段増価格
	H (高さ)	W (幅)	D (奥行き)			
A-6330-5	1800	875	300	5	25,380	2,710
A-6345-5	1800	875	450	5	29,480	3,530
A-6360-5	1800	875	600	5	38,980	5,430
A-6430-5	1800	1200	300	5	36,630	4,960
A-6445-5	1800	1200	450	5	42,230	6,080
A-6460-5	1800	1200	600	5	47,980	7,230
A-6530-5	1800	1500	300	5	42,330	6,100
A-6545-5	1800	1500	450	5	49,330	7,500
A-6560-5	1800	1500	600	5	65,330	10,700
A-6630-5	1800	1800	300	5	47,580	7,150
A-6645-5	1800	1800	450	5	58,230	9,280
A-6660-5	1800	1800	600	5	74,780	12,590

# 軽量パネルタイプ

耐荷重120kg/段 耐荷重800kg/台

- 両側と裏面をスチールパネルで密閉したタイプです。
- 前方だけが開いているため奥や横に商品が落ちません。商品の立て掛けができます。
- 隣の棚との間仕切りとしても利用できます。
- ほこりや光線を遮ります。棚単位ごとに仕分け分類して保管したり、数量を定めた保管に適しています。
- 色はグレーとアイボリーの2タイプあります。

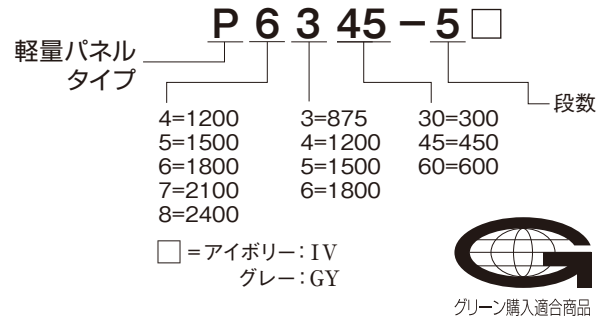

## 高さ 1200mm

品番	サイズ (mm)			段数	価格	1段増価格
	H (高さ)	W (幅)	D (奥行き)			
P-4330-4	1200	875	300	4	31,140	2,710
P-4345-4	1200	875	450	4	36,320	3,530
P-4360-4	1200	875	600	4	46,320	5,430
P-4430-4	1200	1200	300	4	42,230	4,960
P-4445-4	1200	1200	450	4	48,610	6,080
P-4460-4	1200	1200	600	4	55,610	7,230
P-4530-4	1200	1500	300	4	49,080	6,100
P-4545-4	1200	1500	450	4	56,580	7,500
P-4560-4	1200	1500	600	4	71,780	10,700
P-4630-4	1200	1800	300	4	58,530	7,150
P-4645-4	1200	1800	450	4	68,950	9,280
P-4660-4	1200	1800	600	4	84,590	12,590

## 高さ 2100mm

品番	サイズ (mm)			段数	価格	1段増価格
	H (高さ)	W (幅)	D (奥行き)			
P-7330-6	2100	875	300	6	51,050	2,710
P-7345-6	2100	875	450	6	59,190	3,530
P-7360-6	2100	875	600	6	74,710	5,430
P-7430-6	2100	1200	300	6	67,690	4,960
P-7445-6	2100	1200	450	6	77,630	6,080
P-7460-6	2100	1200	600	6	88,650	7,230
P-7530-6	2100	1500	300	6	78,650	6,100
P-7545-6	2100	1500	450	6	90,270	7,500
P-7560-6	2100	1500	600	6	113,590	10,700
P-7630-6	2100	1800	300	6	92,050	7,150
P-7645-6	2100	1800	450	6	108,050	9,280
P-7660-6	2100	1800	600	6	132,030	12,590

## 高さ 1500mm

品番	サイズ (mm)			段数	価格	1段増価格
	H (高さ)	W (幅)	D (奥行き)			
P-5330-5	1500	875	300	5	44,600	2,710
P-5345-5	1500	875	450	5	51,340	3,530
P-5360-5	1500	875	600	5	64,280	5,430
P-5430-5	1500	1200	300	5	57,950	4,960
P-5445-5	1500	1200	450	5	66,190	6,080
P-5460-5	1500	1200	600	5	75,380	7,230
P-5530-5	1500	1500	300	5	67,310	6,100
P-5545-5	1500	1500	450	5	76,950	7,500
P-5560-5	1500	1500	600	5	96,390	10,700
P-5630-5	1500	1800	300	5	76,260	7,150
P-5645-5	1500	1800	450	5	89,550	9,280
P-5660-5	1500	1800	600	5	109,540	12,590

## 高さ 2400mm

品番	サイズ (mm)			段数	価格	1段増価格
	H (高さ)	W (幅)	D (奥行き)			
P-8330-6	2400	875	300	6	53,550	2,710
P-8345-6	2400	875	450	6	62,270	3,530
P-8360-6	2400	875	600	6	78,470	5,430
P-8430-6	2400	1200	300	6	71,230	4,960
P-8445-6	2400	1200	450	6	81,750	6,080
P-8460-6	2400	1200	600	6	93,450	7,230
P-8530-6	2400	1500	300	6	82,650	6,100
P-8545-6	2400	1500	450	6	94,850	7,500
P-8560-6	2400	1500	600	6	118,850	10,700
P-8630-6	2400	1800	300	6	99,450	7,150
P-8645-6	2400	1800	450	6	116,030	9,280
P-8660-6	2400	1800	600	6	140,690	12,590

## 高さ 1800mm

品番	サイズ (mm)			段数	価格	1段増価格
	H (高さ)	W (幅)	D (奥行き)			
P-6330-5	1800	875	300	5	45,840	2,710
P-6345-5	1800	875	450	5	52,580	3,530
P-6360-5	1800	875	600	5	65,520	5,430
P-6430-5	1800	1200	300	5	59,190	4,960
P-6445-5	1800	1200	450	5	67,430	6,080
P-6460-5	1800	1200	600	5	76,620	7,230
P-6530-5	1800	1500	300	5	68,550	6,100
P-6545-5	1800	1500	450	5	78,190	7,500
P-6560-5	1800	1500	600	5	97,630	10,700
P-6630-5	1800	1800	300	5	77,500	7,150
P-6645-5	1800	1800	450	5	90,790	9,280
P-6660-5	1800	1800	600	5	110,780	12,590

# 軽量金網タイプ

耐荷重120kg/段 耐荷重800kg/台

- 商品が落ちないように両側と裏面に金網をとりつけたもの。
- パネルに比べ光を遮らないので見通しがよい。
- 通気性がよく視野が広く使えます。
- 収納が容易になり倉庫内を明るく保ちます。
- 色はグレーとアイボリーの2タイプあります。

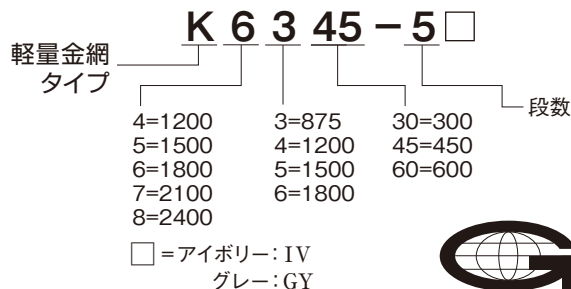

## 高さ 1200mm

品番	サイズ (mm)			段数	価格	1段増価格
	H (高さ)	W (幅)	D (奥行き)			
K-4330-4	1200	875	300	4	39,570	2,710
K-4345-4	1200	875	450	4	43,190	3,530
K-4360-4	1200	875	600	4	53,950	5,430
K-4430-4	1200	1200	300	4	51,970	4,960
K-4445-4	1200	1200	450	4	56,790	6,080
K-4460-4	1200	1200	600	4	64,550	7,230
K-4530-4	1200	1500	300	4	59,700	6,100
K-4545-4	1200	1500	450	4	65,640	7,500
K-4560-4	1200	1500	600	4	81,600	10,700
K-4630-4	1200	1800	300	4	67,060	7,150
K-4645-4	1200	1800	450	4	75,920	9,280
K-4660-4	1200	1800	600	4	92,320	12,590

## 高さ 2100mm

品番	サイズ (mm)			段数	価格	1段増価格
	H (高さ)	W (幅)	D (奥行き)			
K-7330-6	2100	875	300	6	56,720	2,710
K-7345-6	2100	875	450	6	66,980	3,530
K-7360-6	2100	875	600	6	83,680	5,430
K-7430-6	2100	1200	300	6	76,040	4,960
K-7445-6	2100	1200	450	6	88,100	6,080
K-7460-6	2100	1200	600	6	100,300	7,230
K-7530-6	2100	1500	300	6	89,200	6,100
K-7545-6	2100	1500	450	6	102,940	7,500
K-7560-6	2100	1500	600	6	127,440	10,700
K-7630-6	2100	1800	300	6	100,970	7,150
K-7645-6	2100	1800	450	6	119,090	9,280
K-7660-6	2100	1800	600	6	144,250	12,590

## 高さ 1500mm

品番	サイズ (mm)			段数	価格	1段増価格
	H (高さ)	W (幅)	D (奥行き)			
K-5330-5	1500	875	300	5	45,560	2,710
K-5345-5	1500	875	450	5	52,340	3,530
K-5360-5	1500	875	600	5	65,840	5,430
K-5430-5	1500	1200	300	5	61,060	4,960
K-5445-5	1500	1200	450	5	69,340	6,080
K-5460-5	1500	1200	600	5	79,090	7,230
K-5530-5	1500	1500	300	5	70,670	6,100
K-5545-5	1500	1500	450	5	80,350	7,500
K-5560-5	1500	1500	600	5	100,350	10,700
K-5630-5	1500	1800	300	5	79,910	7,150
K-5645-5	1500	1800	450	5	93,240	9,280
K-5660-5	1500	1800	600	5	113,790	12,590

## 高さ 2400mm

品番	サイズ (mm)			段数	価格	1段増価格
	H (高さ)	W (幅)	D (奥行き)			
K-8330-6	2400	875	300	6	62,500	2,710
K-8345-6	2400	875	450	6	73,740	3,530
K-8360-6	2400	875	600	6	91,300	5,430
K-8430-6	2400	1200	300	6	82,730	4,960
K-8445-6	2400	1200	450	6	95,770	6,080
K-8460-6	2400	1200	600	6	108,830	7,230
K-8530-6	2400	1500	300	6	96,890	6,100
K-8545-6	2400	1500	450	6	111,610	7,500
K-8560-6	2400	1500	600	6	136,970	10,700
K-8630-6	2400	1800	300	6	109,680	7,150
K-8645-6	2400	1800	450	6	128,780	9,280
K-8660-6	2400	1800	600	6	154,800	12,590

## 高さ 1800mm

品番	サイズ (mm)			段数	価格	1段増価格
	H (高さ)	W (幅)	D (奥行き)			
K-6330-5	1800	875	300	5	48,630	2,710
K-6345-5	1800	875	450	5	57,210	3,530
K-6360-5	1800	875	600	5	71,390	5,430
K-6430-5	1800	1200	300	5	64,880	4,960
K-6445-5	1800	1200	450	5	74,960	6,080
K-6460-5	1800	1200	600	5	85,390	7,230
K-6530-5	1800	1500	300	5	76,060	6,100
K-6545-5	1800	1500	450	5	87,540	7,500
K-6560-5	1800	1500	600	5	108,220	10,700
K-6630-5	1800	1800	300	5	86,130	7,150
K-6645-5	1800	1800	450	5	101,260	9,280
K-6660-5	1800	1800	600	5	122,490	12,590

# 軽量ボードタイプ

耐荷重150kg/段 耐荷重1000kg/台

- 60アングルを使って枠組みをしたもので棚板に15mmパーティクルボードを使用。スチールとの接触を嫌う商品に適したタイプで高さだけでなく間口・奥行とも50mmピッチで自由に調節できます。
- 補強を吊りつけることにより耐荷重の調整も可能。ボードなのでカットができ、指定の大きさを短期で納品が可能です。
- 組立方によって、中重棚と同等の耐荷重と同等も可能となります。
- 色はグレーとアイボリーの2タイプあります。

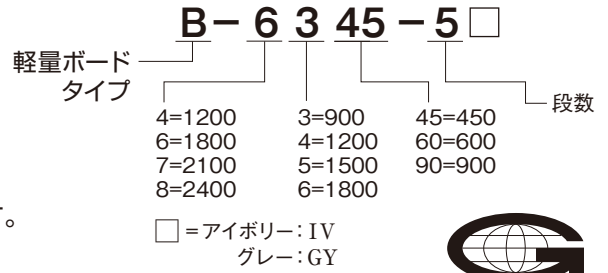

## 高さ 1200mm

品番	サイズ (mm)			段数	価格	1段増価格
	H (高さ)	W (幅)	D (奥行き)			
B-4345-4	1200	900	450	4	40,620	6,920
B-4360-4	1200	900	600	4	44,380	7,860
B-4390-4	1200	900	900	4	54,830	10,490
B-4445-4	1200	1200	450	4	46,440	8,380
B-4460-4	1200	1200	600	4	53,110	10,060
B-4490-4	1200	1200	900	4	69,640	14,220
B-4545-4	1200	1500	450	4	64,520	12,930
B-4560-4	1200	1500	600	4	75,010	15,560
B-4590-4	1200	1500	900	4	93,000	20,080
B-4645-4	1200	1800	450	4	67,530	13,690
B-4660-4	1200	1800	600	4	78,030	16,310
B-4690-4	1200	1800	900	4	98,980	21,580

## 高さ 2100mm

品番	サイズ (mm)			段数	価格	1段増価格
	H (高さ)	W (幅)	D (奥行き)			
B-7345-6	2100	900	450	6	58,310	6,920
B-7360-6	2100	900	600	6	63,950	7,860
B-7390-6	2100	900	900	6	79,630	10,490
B-7445-6	2100	1200	450	6	67,030	8,380
B-7460-6	2100	1200	600	6	77,050	10,060
B-7490-6	2100	1200	900	6	101,840	14,220
B-7545-6	2100	1500	450	6	94,760	12,930
B-7560-6	2100	1500	600	6	110,500	15,560
B-7590-6	2100	1500	900	6	137,480	20,080
B-7645-6	2100	1800	450	6	99,280	13,690
B-7660-6	2100	1800	600	6	115,030	16,310
B-7690-6	2100	1800	900	6	146,450	21,580

## 高さ 1800mm

品番	サイズ (mm)			段数	価格	1段増価格
	H (高さ)	W (幅)	D (奥行き)			
B-6345-5	1800	900	450	5	50,300	6,920
B-6360-5	1800	900	600	5	55,020	7,860
B-6390-5	1800	900	900	5	68,080	10,490
B-6445-5	1800	1200	450	5	57,580	8,380
B-6460-5	1800	1200	600	5	65,930	10,060
B-6490-5	1800	1200	900	5	86,600	14,220
B-6545-5	1800	1500	450	5	80,480	12,930
B-6560-5	1800	1500	600	5	93,610	15,560
B-6590-5	1800	1500	900	5	116,090	20,080
B-6645-5	1800	1800	450	5	84,250	13,690
B-6660-5	1800	1800	600	5	97,370	16,310
B-6690-5	1800	1800	900	5	123,560	21,580

## 高さ 2400mm

品番	サイズ (mm)			段数	価格	1段増価格
	H (高さ)	W (幅)	D (奥行き)			
B-8345-6	2400	900	450	6	59,340	6,920
B-8360-6	2400	900	600	6	64,990	7,860
B-8390-6	2400	900	900	6	80,640	10,490
B-8445-6	2400	1200	450	6	68,060	8,380
B-8460-6	2400	1200	600	6	78,060	10,060
B-8490-6	2400	1200	900	6	102,830	14,220
B-8545-6	2400	1500	450	6	99,340	12,930
B-8560-6	2400	1500	600	6	115,080	15,560
B-8590-6	2400	1500	900	6	142,040	20,080
B-8645-6	2400	1800	450	6	103,860	13,690
B-8660-6	2400	1800	600	6	119,610	16,310
B-8690-6	2400	1800	900	6	151,000	21,580

# 軽量3方パネル扉付

## 高さ 1800mm

品番	サイズ (mm)			段数	価格	1段増価格
	H (高さ)	W (幅)	D (奥行き)			
PD-6345-5□	1800	875	450	5	114,670	3,540

□ = アイボリー: IV  
グレー: GY

## 各部パーツ 扉

品番	サイズ		価格
	H (高さ)	W (幅)	
D-1890□	1800	875用	62,100

□ = アイボリー: IV  
グレー: GY

# 各部パーツ

## 軽量ラック

### アングル

品番	サイズ	価格
A20412□	40-1200	1,270
A20415□	1500	1,530
A20418□	1800	1,840
A20421□	2100	2,140
A20424□	2400	2,440
A20430□	3000	3,020
A20618□	60-1800	2,270
A20621□	2100	2,620
A20624□	2400	2,970
A20630□	3000	3,770

### 棚板

品番	サイズ(W×D)	価格
AT80830□	875 × 300	2,710
AT80845□	875 × 450	3,530
AT80860□	875 × 600	5,430
AT81230□	1200 × 300	4,960
AT81245□	1200 × 450	6,080
AT81260□	1200 × 600	7,230
AT81530□	1500 × 300	6,100
AT81545□	1500 × 450	7,500
AT81560□	1500 × 600	10,700
AT81830□	1800 × 300	7,150
AT81845□	1800 × 450	9,280
AT81860□	1800 × 600	12,590

### 固定仕切

品番	サイズ(H×D)	価格
SK2030□	200 × 300	1,320
SK2530□	250 × 300	1,520
SK3030□	300 × 300	1,730
SK3530□	350 × 300	1,920
SK4030□	400 × 300	2,120
SK4530□	450 × 300	2,310
SK2045□	200 × 450	1,590
SK2545□	250 × 450	1,850
SK3045□	300 × 450	2,120
SK3545□	350 × 450	2,380
SK4045□	400 × 450	2,650
SK4545□	450 × 450	2,910

### 移動仕切板

品番	サイズ	価格
AISK2030□	H200×D300	3,580
AISK2530□	H250×D300	3,840
AISK3030□	H300×D300	4,160
AISK2045□	H200×D450	3,700
AISK2545□	H250×D450	4,040
AISK3045□	H300×D450	4,370

### コボレ

品番	サイズ	価格
KB875□	875	1,320
KB1200□	1200	1,590
KB1500□	1500	1,990
KB1800□	1800	2,120

□ = アイボリー: IV  
グレー: GY

### パネル

品番	サイズ(H×W/D)	価格
P1200300□	1200 × 300	2,630
P1200450□	1200 × 450	3,580
P1200600□	1200 × 600	4,780
P1200875□	1200 × 875	7,050
P12001200□	1200 × 1200	9,140
P12001500□	1200 × 1500	11,430
P12001800□	1200 × 1800	16,680
P1500300□	1500 × 300	4,640
P1500450□	1500 × 450	5,960
P1500600□	1500 × 600	7,680
P1500875□	1500 × 875	12,740
P15001200□	1500 × 1200	14,840
P15001500□	1500 × 1500	18,500
P15001800□	1500 × 1800	22,200
P1800300□	1800 × 300	4,640
P1800450□	1800 × 450	5,960
P1800600□	1800 × 600	7,680
P1800875□	1800 × 875	12,740
P18001200□	1800 × 1200	14,840
P18001500□	1800 × 1500	18,500
P18001800□	1800 × 1800	22,200
P2100300□	2100 × 300	4,950
P2100450□	2100 × 450	6,560
P2100600□	2100 × 600	8,620
P2100875□	2100 × 875	13,420
P21001200□	2100 × 1200	16,560
P21001500□	2100 × 1500	20,680
P21001800□	2100 × 1800	27,780
P2400300□	2400 × 300	5,260
P2400450□	2400 × 450	7,160
P2400600□	2400 × 600	9,560
P2400875□	2400 × 875	14,100
P24001200□	2400 × 1200	18,280
P24001500□	2400 × 1500	22,860
P24001800□	2400 × 1800	33,360

□ = アイボリー: IV  
グレー: GY

### キャスター

品番	サイズ	価格
AC75	75φアングルキャスター自在	2,970
AC75ST	ST	3,440
CF100	100φ平キャスター自在	7,220
CF100ST	ST	11,110

### ビス

品番	サイズ	価格
ABN61208	6×12 (8)	350
ABN61278	6×12 (78)	2,070
ABN612100	6×12 (100)	2,580
ABN81375	8×14 (75)	3,280
ABN625100	6×25 (100)	4,580
ACBS615-16	アングルキャスタービスセット	1,060

### アジャスターベース

品番	価格
LAJBMK-2ST	アジャスターベース2個セット 11,900
LAJBMK-4ST	アジャスターベース4個セット 23,810

### 金網

品番	サイズ(H×W/D)	価格
K1200300	1200 × 300	4,840
K1200450	1200 × 450	5,010
K1200600	1200 × 600	6,590
K1200875	1200 × 875	9,500
K12001200	1200 × 1200	12,900
K12001500	1200 × 1500	16,070
K12001800	1200 × 1800	19,230
K1500300	1500 × 300	4,840
K1500450	1500 × 450	6,180
K1500600	1500 × 600	8,180
K1500875	1500 × 875	11,740
K15001200	1500 × 1200	15,990
K15001500	1500 × 1500	19,900
K15001800	1500 × 1800	23,890
K1800300	1800 × 300	4,840
K1800450	1800 × 450	7,080
K1800600	1800 × 600	9,420
K1800875	1800 × 875	13,570
K18001200	1800 × 1200	18,570
K18001500	1800 × 1500	24,050
K18001800	1800 × 1800	28,870
K2100300	2100 × 300	5,590
K2100450	2100 × 450	8,260
K2100600	2100 × 600	10,910
K2100875	2100 × 875	15,740
K21001200	2100 × 1200	21,560
K21001500	2100 × 1500	27,880
K21001800	2100 × 1800	33,350
K2400300	2400 × 300	6,510
K2400450	2400 × 450	9,670
K2400600	2400 × 600	12,750
K2400875	2400 × 875	18,480
K24001200	2400 × 1200	25,210
K24001500	2400 × 1500	32,530
K24001800	2400 × 1800	39,020

### コーナープレート

品番	価格
ASCPMK	コーナープレート 130
AWCP	Wコーナープレート 400
ABC	BCフック 260
IR	インシュロック 100
BP60	60ベースプレート 160
BP40	40ベースプレート 80
FB4018□	フラットバー 1,220
JBP40	40型樹脂ベース 90
BPW40	40両穴ベース 240
KT75	75型固定金具 680

□ = アイボリー: IV  
グレー: GY

### 落下防止バー

品番	サイズ	価格
ARBB875	W875用	6,610
ARBB1200	W1200用	7,130
ARBB1500	W1500用	7,940
ARBB1800	W1800用	8,860

# 軽量ラック150kg/段ボルトレス 耐荷重150kg/段 耐荷重750kg/連

- 柔らかな色、デザインで、オフィスにもフィットします。
- 棚段ピッチは25mmで、細かい段間隔の設定が可能です。
- ビスを1本も使わない、ボルトレスタイプで組立簡単。
- 支柱はスリムでねじれに強いC型40×30です。
- 中棚受けは、工具が無くても簡単に取り付けできます。
- 横連結は、支柱を共用でき、経済的。
- ビームと天地受は3本爪でしっかり結合し、丈夫です。
- 色はアイボリーのみです。

## 高さ 900mm

品番	サイズ (mm)			段数	基本価格	連増価格	1段増価格
	H (高さ)	W (幅)	D (奥行き)				
1FH-3330-3	900	900	300	3	27,250	23,690	4,550
1FH-3345-3	900	900	450	3	30,010	26,450	5,390
1FH-3360-3	900	900	600	3	32,870	29,310	6,290
1FH-3430-3	900	1200	300	3	31,290	27,730	5,310
1FH-3445-3	900	1200	450	3	34,680	31,120	6,360
1FH-3460-3	900	1200	600	3	39,010	35,450	7,750
1FH-3530-3	900	1500	300	3	36,250	32,690	6,550
1FH-3545-3	900	1500	450	3	41,530	37,970	8,230
1FH-3560-3	900	1500	600	3	48,650	45,090	10,550
1FH-3630-3	900	1800	300	3	43,530	39,970	8,390
1FH-3645-3	900	1800	450	3	47,130	43,570	9,510
1FH-3660-3	900	1800	600	3	55,090	51,530	12,110

## 高さ 1800mm

品番	サイズ (mm)			段数	基本価格	連増価格	1段増価格
	H (高さ)	W (幅)	D (奥行き)				
1FH-6330-5	1800	900	300	5	40,950	35,090	4,550
1FH-6345-5	1800	900	450	5	45,390	39,530	5,390
1FH-6360-5	1800	900	600	5	50,050	44,190	6,290
1FH-6430-5	1800	1200	300	5	46,510	40,650	5,310
1FH-6445-5	1800	1200	450	5	52,000	46,140	6,360
1FH-6460-5	1800	1200	600	5	59,110	53,250	7,750
1FH-6530-5	1800	1500	300	5	53,950	48,090	6,550
1FH-6545-5	1800	1500	450	5	62,590	56,730	8,230
1FH-6560-5	1800	1500	600	5	74,350	68,490	10,550
1FH-6630-5	1800	1800	300	5	64,910	59,050	8,390
1FH-6645-5	1800	1800	450	5	70,750	64,890	9,510
1FH-6660-5	1800	1800	600	5	83,910	78,050	12,110

## 高さ 1200mm

品番	サイズ (mm)			段数	基本価格	連増価格	1段増価格
	H (高さ)	W (幅)	D (奥行き)				
1FH-4330-4	1200	900	300	4	32,840	28,760	4,550
1FH-4345-4	1200	900	450	4	36,440	32,360	5,390
1FH-4360-4	1200	900	600	4	40,200	36,120	6,290
1FH-4430-4	1200	1200	300	4	37,640	33,560	5,310
1FH-4445-4	1200	1200	450	4	42,080	38,000	6,360
1FH-4460-4	1200	1200	600	4	47,800	43,720	7,750
1FH-4530-4	1200	1500	300	4	43,840	39,760	6,550
1FH-4545-4	1200	1500	450	4	50,800	46,720	8,230
1FH-4560-4	1200	1500	600	4	60,240	56,160	10,550
1FH-4630-4	1200	1800	300	4	52,960	48,880	8,390
1FH-4645-4	1200	1800	450	4	57,680	53,600	9,510
1FH-4660-4	1200	1800	600	4	68,240	64,160	12,110

## 高さ 2100mm

品番	サイズ (mm)			段数	基本価格	連増価格	1段増価格
	H (高さ)	W (幅)	D (奥行き)				
1FH-7330-6	2100	900	300	6	47,300	40,540	4,550
1FH-7345-6	2100	900	450	6	52,580	45,820	5,390
1FH-7360-6	2100	900	600	6	58,140	51,380	6,290
1FH-7430-6	2100	1200	300	6	53,620	46,860	5,310
1FH-7445-6	2100	1200	450	6	60,160	53,400	6,360
1FH-7460-6	2100	1200	600	6	68,660	61,900	7,750
1FH-7530-6	2100	1500	300	6	62,300	55,540	6,550
1FH-7545-6	2100	1500	450	6	72,620	65,860	8,230
1FH-7560-6	2100	1500	600	6	86,700	79,940	10,550
1FH-7630-6	2100	1800	300	6	75,100	68,340	8,390
1FH-7645-6	2100	1800	450	6	82,060	75,300	9,510
1FH-7660-6	2100	1800	600	6	97,820	91,060	12,110

## 高さ 1500mm

品番	サイズ (mm)			段数	基本価格	連増価格	1段増価格
	H (高さ)	W (幅)	D (奥行き)				
1FH-5330-5	1500	900	300	5	38,990	34,110	4,550
1FH-5345-5	1500	900	450	5	43,430	38,550	5,390
1FH-5360-5	1500	900	600	5	48,090	43,210	6,290
1FH-5430-5	1500	1200	300	5	44,550	39,670	5,310
1FH-5445-5	1500	1200	450	5	50,040	45,160	6,360
1FH-5460-5	1500	1200	600	5	57,150	52,270	7,750
1FH-5530-5	1500	1500	300	5	51,990	47,110	6,550
1FH-5545-5	1500	1500	450	5	60,630	55,750	8,230
1FH-5560-5	1500	1500	600	5	72,390	67,510	10,550
1FH-5630-5	1500	1800	300	5	62,950	58,070	8,390
1FH-5645-5	1500	1800	450	5	68,790	63,910	9,510
1FH-5660-5	1500	1800	600	5	81,950	77,070	12,110



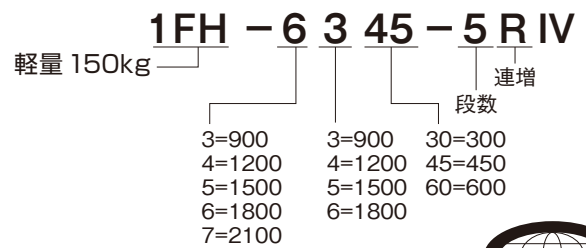

## 各部パーツ 軽量ラック150kg/段 ボルトレス

### 支柱

品番	サイズ	価格
FHS900IV	900	1,710
FHS1200IV	1200	1,970
FHS1500IV	1500	2,370
FHS1800IV	1800	2,860
FHS2100IV	2100	3,310

### ビーム

品番	サイズ	価格
FHB900IV	900	1,510
FHB1200IV	1200	1,950
FHB1500IV	1500	2,260
FHB1800IV	1800	2,700

### 天地受

品番	サイズ	価格
FHTU300IV	300	790
FHTU450IV	450	950
FHTU600IV	600	1,140

### 中棚受

品番	サイズ	価格
FHNU300IV	300	770
FHNU450IV	450	870
FHNU600IV	600	1,020

### 棚板

品番	サイズ	価格
FT10930IV	900 × 300	3,010
FT10945IV	900 × 450	3,650
FT10960IV	900 × 600	4,250
FT11230IV	1200 × 300	3,770
FT11245IV	1200 × 450	4,620
FT11260IV	1200 × 600	5,710
FT11530IV	1500 × 300	5,010
FT11545IV	1500 × 450	6,490
FT11560IV	1500 × 600	8,510
FT11830IV	1800 × 300	6,850
FT11845IV	1800 × 450	7,770
FT11860IV	1800 × 600	10,070

### ベース

品番	価格
FB	70

### ピン

品番	価格
LSP8	360

# 中軽量タイプ

耐荷重200kg/段 耐荷重1000kg/連

- 柔らかな色、デザインで、オフィスにもフィットします。
- 棚段ピッチは25mmで、細かい段間隔の設定が可能です。
- ビスを使わない、ボルトレスタイプで組立簡単。
- 支柱は、ねじれに強いC型形状です。
- 中棚受けは、工具が無くても簡単に取り付けできます。
- 横連結は、支柱を共用でき、経済的。
- 色はアイボリーのみです。

## 高さ 900mm

品番	サイズ (mm)			段数	基本価格	連増価格	1段増価格
	H (高さ)	W (幅)	D (奥行き)				
2LS-3330-3	900	900	300	3	31,980	27,540	5,540
2LS-3345-3	900	900	450	3	35,340	30,900	6,660
2LS-3360-3	900	900	600	3	41,490	37,050	8,710
2LS-3430-3	900	1200	300	3	36,810	32,370	6,590
2LS-3445-3	900	1200	450	3	40,680	36,240	7,880
2LS-3460-3	900	1200	600	3	48,330	43,890	10,430
2LS-3530-3	900	1500	300	3	42,260	37,820	7,780
2LS-3545-3	900	1500	450	3	48,410	43,970	9,830
2LS-3560-3	900	1500	600	3	58,220	53,780	13,100
2LS-3630-3	900	1800	300	3	47,310	42,870	8,890
2LS-3645-3	900	1800	450	3	54,390	49,950	11,250
2LS-3660-3	900	1800	600	3	64,650	60,210	14,670

## 高さ 1800mm

品番	サイズ (mm)			段数	基本価格	連増価格	1段増価格
	H (高さ)	W (幅)	D (奥行き)				
2LS-6330-5	1800	900	300	5	47,860	41,020	5,540
2LS-6345-5	1800	900	450	5	53,460	46,620	6,660
2LS-6360-5	1800	900	600	5	63,710	56,870	8,710
2LS-6430-5	1800	1200	300	5	54,790	47,950	6,590
2LS-6445-5	1800	1200	450	5	61,240	54,400	7,880
2LS-6460-5	1800	1200	600	5	73,990	67,150	10,430
2LS-6530-5	1800	1500	300	5	62,620	55,780	7,780
2LS-6545-5	1800	1500	450	5	72,870	66,030	9,830
2LS-6560-5	1800	1500	600	5	89,220	82,380	13,100
2LS-6630-5	1800	1800	300	5	69,890	63,050	8,890
2LS-6645-5	1800	1800	450	5	81,690	74,850	11,250
2LS-6660-5	1800	1800	600	5	98,790	91,950	14,670

## 高さ 1200mm

品番	サイズ (mm)			段数	基本価格	連増価格	1段増価格
	H (高さ)	W (幅)	D (奥行き)				
2LS-4330-4	1200	900	300	4	39,480	34,060	5,540
2LS-4345-4	1200	900	450	4	43,960	38,540	6,660
2LS-4360-4	1200	900	600	4	52,160	46,740	8,710
2LS-4430-4	1200	1200	300	4	45,360	39,940	6,590
2LS-4445-4	1200	1200	450	4	50,520	45,100	7,880
2LS-4460-4	1200	1200	600	4	60,720	55,300	10,430
2LS-4530-4	1200	1500	300	4	52,000	46,580	7,780
2LS-4545-4	1200	1500	450	4	60,200	54,780	9,830
2LS-4560-4	1200	1500	600	4	73,280	67,860	13,100
2LS-4630-4	1200	1800	300	4	58,160	52,740	8,890
2LS-4645-4	1200	1800	450	4	67,600	62,180	11,250
2LS-4660-4	1200	1800	600	4	81,280	75,860	14,670

## 高さ 2100mm

品番	サイズ (mm)			段数	基本価格	連増価格	1段増価格
	H (高さ)	W (幅)	D (奥行き)				
2LS-7330-6	2100	900	300	6	56,240	47,980	5,540
2LS-7345-6	2100	900	450	6	62,960	54,700	6,660
2LS-7360-6	2100	900	600	6	75,260	67,000	8,710
2LS-7430-6	2100	1200	300	6	64,220	55,960	6,590
2LS-7445-6	2100	1200	450	6	71,960	63,700	7,880
2LS-7460-6	2100	1200	600	6	87,260	79,000	10,430
2LS-7530-6	2100	1500	300	6	73,240	64,980	7,780
2LS-7545-6	2100	1500	450	6	85,540	77,280	9,830
2LS-7560-6	2100	1500	600	6	105,160	96,900	13,100
2LS-7630-6	2100	1800	300	6	81,620	73,360	8,890
2LS-7645-6	2100	1800	450	6	95,780	87,520	11,250
2LS-7660-6	2100	1800	600	6	116,300	108,040	14,670

## 高さ 1500mm

品番	サイズ (mm)			段数	基本価格	連増価格	1段増価格
	H (高さ)	W (幅)	D (奥行き)				
2LS-5330-5	1500	900	300	5	46,460	40,320	5,540
2LS-5345-5	1500	900	450	5	52,060	45,920	6,660
2LS-5360-5	1500	900	600	5	62,310	56,170	8,710
2LS-5430-5	1500	1200	300	5	53,390	47,250	6,590
2LS-5445-5	1500	1200	450	5	59,840	53,700	7,880
2LS-5460-5	1500	1200	600	5	72,590	66,450	10,430
2LS-5530-5	1500	1500	300	5	61,220	55,080	7,780
2LS-5545-5	1500	1500	450	5	71,470	65,330	9,830
2LS-5560-5	1500	1500	600	5	87,820	81,680	13,100
2LS-5630-5	1500	1800	300	5	68,490	62,350	8,890
2LS-5645-5	1500	1800	450	5	80,290	74,150	11,250
2LS-5660-5	1500	1800	600	5	97,390	91,250	14,670

## 高さ 2400mm

品番	サイズ (mm)			段数	基本価格	連増価格	1段増価格
	H (高さ)	W (幅)	D (奥行き)				
2LS-8330-6	2400	900	300	6	58,320	49,020	5,540
2LS-8345-6	2400	900	450	6	65,040	55,740	6,660
2LS-8360-6	2400	900	600	6	77,340	68,040	8,710
2LS-8430-6	2400	1200	300	6	66,300	57,000	6,590
2LS-8445-6	2400	1200	450	6	74,040	64,740	7,880
2LS-8460-6	2400	1200	600	6	89,340	80,040	10,430
2LS-8530-6	2400	1500	300	6	75,320	66,020	7,780
2LS-8545-6	2400	1500	450	6	87,620	78,320	9,830
2LS-8560-6	2400	1500	600	6	107,240	97,940	13,100
2LS-8630-6	2400	1800	300	6	83,700	74,400	8,890
2LS-8645-6	2400	1800	450	6	97,860	88,560	11,250
2LS-8660-6	2400	1800	600	6	118,380	109,080	14,670

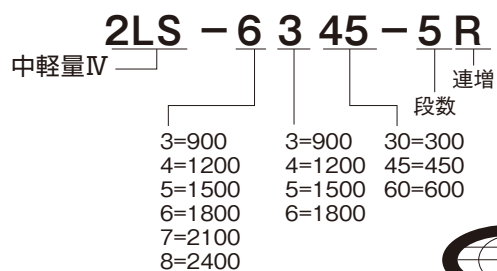

## 各部パーツ 中軽量ラック

### 支柱

品番	サイズ	価格
LSS900IV	900	2,120
LSS1200IV	1200	2,610
LSS1500IV	1500	2,970
LSS1800IV	1800	3,320
LSS2100IV	2100	4,030
LSS2400IV	2400	4,550

### ビーム

品番	サイズ	価格
LSB900IV	900	1,530
LSB120IV	1200	1,950
LSB1500IV	1500	2,420
LSB1800IV	1800	2,850

### ベース

品番	価格
LB	100

### ピン

品番	価格
LPS8	360

### 棚板

品番	サイズ	価格
LT20930IV	900 × 300	3,760
LT20945IV	900 × 450	4,500
LT20960IV	900 × 600	6,070
LT21230IV	1200 × 300	4,810
LT21245IV	1200 × 450	5,720
LT21260IV	1200 × 600	7,790
LT21530IV	1500 × 300	6,000
LT21545IV	1500 × 450	7,670
LT21560IV	1500 × 600	10,460
LT21830IV	1800 × 300	7,110
LT21845IV	1800 × 450	9,090
LT21860IV	1800 × 600	12,030

### 天地受

品番	サイズ	価格
LSTU300IV	300	890
LSTU450IV	450	1,080
LSTU600IV	600	1,320

### 棚受

品番	サイズ	価格
LSNU300IV	300	890
LSNU450IV	450	1,080
LSNU600IV	600	1,320

### 側コボレ

品番	サイズ	価格
LSKB300IV	300	2,780
LSKB450IV	450	3,040
LSKB600IV	600	3,290

### 落下防止バー

品番	サイズ	価格
LRBB900	W900用	6,330
LRBB1200	W1200用	6,820
LRBB1500	W1500用	7,590
LRBB1800	W1800用	8,470

### 金具

品番		価格
LPKG-BST	パネル金具背用	3,410
LPBS-SST	側パネル用ビスセット	2,860
LABMK	アンカーベース	640
TKG-IV	天ツナギ金具	1,870
KT75	75型固定金具	660

### キャスターベースセット

品番	サイズ	価格
LCB300ST-IV	D300用	48,730
LCB450ST-IV	D450用	49,060
LCB600ST-IV	D600用	49,610
THA-273	持ち手	3,080

### アジャスターベース

品番	サイズ	価格
LAJBMK-2ST	アジャスターベース2個セット	11,390
LAJBMK-4ST	アジャスターベース4個セット	22,770

# 中量3Mタイプ

耐荷重300kg/段 耐荷重2000kg/連

- 棚板は25mm間隔で移動させる事ができます。
- ボルトレス方式ですので、従来のビス止めに比べ大幅に時間短縮ができます。
- 各部材は、重量物に耐えられる様に設計され、耐荷重は(300kg/段)です。
- 横に何連でも続けて連結できます。
- 支柱はねじれに強いC型形状です。
- 色はグリーンとアイボリーの2タイプあります。

## 高さ 900mm

品番	サイズ (mm)			段数	基本価格	連増価格	1段増価格
	H (高さ)	W (幅)	D (奥行き)				
3MS-3345-3	900	900	450	3	40,720	35,900	7,920
3MS-3360-3	900	900	600	3	44,160	39,340	9,100
3MS-3375-3	900	900	750	3	57,870	53,050	13,710
3MS-3390-3	900	900	900	3	61,780	56,960	15,020
3MS-3445-3	900	1200	450	3	47,140	42,320	9,460
3MS-3460-3	900	1200	600	3	52,110	47,290	11,150
3MS-3475-3	900	1200	750	3	68,280	63,460	16,580
3MS-3490-3	900	1200	900	3	72,820	68,000	18,100
3MS-3545-3	900	1500	450	3	56,480	51,660	11,880
3MS-3560-3	900	1500	600	3	61,930	57,110	13,730
3MS-3575-3	900	1500	750	3	83,680	78,860	21,020
3MS-3590-3	900	1500	900	3	89,420	84,600	22,940
3MS-3645-3	900	1800	450	3	64,000	59,180	13,760
3MS-3660-3	900	1800	600	3	69,990	65,170	15,790
3MS-3675-3	900	1800	750	3	96,420	91,600	24,640
3MS-3690-3	900	1800	900	3	102,580	97,760	26,700

## 高さ 1500mm

品番	サイズ (mm)			段数	基本価格	連増価格	1段増価格
	H (高さ)	W (幅)	D (奥行き)				
3MS-5345-5	1500	900	450	5	60,880	53,900	7,920
3MS-5360-5	1500	900	600	5	66,680	59,700	9,100
3MS-5375-5	1500	900	750	5	89,610	82,630	13,710
3MS-5390-5	1500	900	900	5	96,140	89,160	15,020
3MS-5445-5	1500	1200	450	5	70,380	63,400	9,460
3MS-5460-5	1500	1200	600	5	78,730	71,750	11,150
3MS-5475-5	1500	1200	750	5	105,760	98,780	16,580
3MS-5490-5	1500	1200	900	5	113,340	106,360	18,100
3MS-5545-5	1500	1500	450	5	84,560	77,580	11,880
3MS-5560-5	1500	1500	600	5	93,710	86,730	13,730
3MS-5575-5	1500	1500	750	5	130,040	123,060	21,020
3MS-5590-5	1500	1500	900	5	139,620	132,640	22,940
3MS-5645-5	1500	1800	450	5	95,840	88,860	13,760
3MS-5660-5	1500	1800	600	5	105,890	98,910	15,790
3MS-5675-5	1500	1800	750	5	150,020	143,040	24,640
3MS-5690-5	1500	1800	900	5	160,300	153,320	26,700

## 高さ 1200mm

品番	サイズ (mm)			段数	基本価格	連増価格	1段増価格
	H (高さ)	W (幅)	D (奥行き)				
3MS-4345-4	1200	900	450	4	50,680	44,840	7,920
3MS-4360-4	1200	900	600	4	55,300	49,460	9,100
3MS-4375-4	1200	900	750	4	73,620	67,780	13,710
3MS-4390-4	1200	900	900	4	78,840	73,000	15,020
3MS-4445-4	1200	1200	450	4	58,640	52,800	9,460
3MS-4460-4	1200	1200	600	4	65,300	59,460	11,150
3MS-4475-4	1200	1200	750	4	86,900	81,060	16,580
3MS-4490-4	1200	1200	900	4	92,960	87,120	18,100
3MS-4545-4	1200	1500	450	4	70,400	64,560	11,880
3MS-4560-4	1200	1500	600	4	77,700	71,860	13,730
3MS-4575-4	1200	1500	750	4	106,740	100,900	21,020
3MS-4590-4	1200	1500	900	4	114,400	108,560	22,940
3MS-4645-4	1200	1800	450	4	79,800	73,960	13,760
3MS-4660-4	1200	1800	600	4	87,820	81,980	15,790
3MS-4675-4	1200	1800	750	4	123,100	117,260	24,640
3MS-4690-4	1200	1800	900	4	131,320	125,480	26,700

## 高さ 1800mm

品番	サイズ (mm)			段数	基本価格	連増価格	1段増価格
	H (高さ)	W (幅)	D (奥行き)				
3MS-6345-5	1800	900	450	5	63,360	55,140	7,920
3MS-6360-5	1800	900	600	5	69,160	60,940	9,100
3MS-6375-5	1800	900	750	5	92,090	83,870	13,710
3MS-6390-5	1800	900	900	5	98,620	90,400	15,020
3MS-6445-5	1800	1200	450	5	72,860	64,640	9,460
3MS-6460-5	1800	1200	600	5	81,210	72,990	11,150
3MS-6475-5	1800	1200	750	5	108,240	100,020	16,580
3MS-6490-5	1800	1200	900	5	115,820	107,600	18,100
3MS-6545-5	1800	1500	450	5	87,040	78,820	11,880
3MS-6560-5	1800	1500	600	5	96,190	87,970	13,730
3MS-6575-5	1800	1500	750	5	132,520	124,300	21,020
3MS-6590-5	1800	1500	900	5	142,100	133,880	22,940
3MS-6645-5	1800	1800	450	5	98,320	90,100	13,760
3MS-6660-5	1800	1800	600	5	108,370	100,150	15,790
3MS-6675-5	1800	1800	750	5	152,500	144,280	24,640
3MS-6690-5	1800	1800	900	5	162,780	154,560	26,700

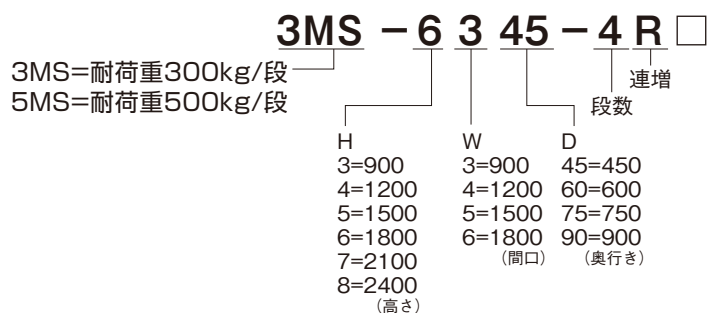

□ = アイボリー：IV  
グリーン：GR



### 高さ 2100mm

品番	サイズ (mm)			段数	基本価格	連増価格	1段増価格
	H (高さ)	W (幅)	D (奥行き)				
3MS-7345-6	2100	900	450	6	73,600	64,220	7,920
3MS-7360-6	2100	900	600	6	80,580	71,200	9,100
3MS-7375-6	2100	900	750	6	108,120	98,740	13,710
3MS-7390-6	2100	900	900	6	115,960	106,580	15,020
3MS-7445-6	2100	1200	450	6	84,640	75,260	9,460
3MS-7460-6	2100	1200	600	6	94,680	85,300	11,150
3MS-7475-6	2100	1200	750	6	127,140	117,760	16,580
3MS-7490-6	2100	1200	900	6	136,240	126,860	18,100
3MS-7545-6	2100	1500	450	6	101,240	91,860	11,880
3MS-7560-6	2100	1500	600	6	112,240	102,860	13,730
3MS-7575-6	2100	1500	750	6	155,860	146,480	21,020
3MS-7590-6	2100	1500	900	6	167,360	157,980	22,940
3MS-7645-6	2100	1800	450	6	114,400	105,020	13,760
3MS-7660-6	2100	1800	600	6	126,480	117,100	15,790
3MS-7675-6	2100	1800	750	6	179,460	170,080	24,640
3MS-7690-6	2100	1800	900	6	191,800	182,420	26,700

### 高さ 2400mm

品番	サイズ (mm)			段数	基本価格	連増価格	1段増価格
	H (高さ)	W (幅)	D (奥行き)				
3MS-8345-6	2400	900	450	6	76,040	65,440	7,920
3MS-8360-6	2400	900	600	6	83,020	72,420	9,100
3MS-8375-6	2400	900	750	6	110,560	99,960	13,710
3MS-8390-6	2400	900	900	6	118,400	107,800	15,020
3MS-8445-6	2400	1200	450	6	87,080	76,480	9,460
3MS-8460-6	2400	1200	600	6	97,120	86,520	11,150
3MS-8475-6	2400	1200	750	6	129,580	118,980	16,580
3MS-8490-6	2400	1200	900	6	138,680	128,080	18,100
3MS-8545-6	2400	1500	450	6	103,680	93,080	11,880
3MS-8560-6	2400	1500	600	6	114,680	104,080	13,730
3MS-8575-6	2400	1500	750	6	158,300	147,700	21,020
3MS-8590-6	2400	1500	900	6	169,800	159,200	22,940
3MS-8645-6	2400	1800	450	6	116,840	106,240	13,760
3MS-8660-6	2400	1800	600	6	128,920	118,320	15,790
3MS-8675-6	2400	1800	750	6	181,900	171,300	24,640
3MS-8690-6	2400	1800	900	6	194,240	183,640	26,700

# 中量5Mタイプ

耐荷重500kg/段 耐荷重2000kg/連

- 各部材は、重量物に耐えられる様に設計され、耐荷重は(500kg/段)です。
- 色はグリーンとアイボリーの2タイプあります。

## 高さ 900mm

品番	サイズ (mm)			段数	基本価格	連増価格	1段増価格
	H (高さ)	W (幅)	D (奥行き)				
5MS-3345-3	900	900	450	3	41,590	36,770	8,210
5MS-3360-3	900	900	600	3	45,240	40,420	9,460
5MS-3375-3	900	900	750	3	59,430	54,610	14,230
5MS-3390-3	900	900	900	3	63,520	58,700	15,600
5MS-3445-3	900	1200	450	3	48,280	43,460	9,840
5MS-3460-3	900	1200	600	3	53,940	49,120	11,760
5MS-3475-3	900	1200	750	3	70,230	65,410	17,230
5MS-3490-3	900	1200	900	3	75,100	70,280	18,860
5MS-3545-3	900	1500	450	3	59,180	54,360	12,780
5MS-3560-3	900	1500	600	3	67,540	62,720	15,600
5MS-3575-3	900	1500	750	3	87,970	83,150	22,450
5MS-3590-3	900	1500	900	3	94,820	90,000	24,740
5MS-3645-3	900	1800	450	3	69,790	64,970	15,690
5MS-3660-3	900	1800	600	3	80,010	75,190	19,130
5MS-3675-3	900	1800	750	3	106,200	101,380	27,900
5MS-3690-3	900	1800	900	3	114,160	109,340	30,560

## 高さ 1500mm

品番	サイズ (mm)			段数	基本価格	連増価格	1段増価格
	H (高さ)	W (幅)	D (奥行き)				
5MS-5345-5	1500	900	450	5	62,330	55,350	8,210
5MS-5360-5	1500	900	600	5	68,480	61,500	9,460
5MS-5375-5	1500	900	750	5	92,210	85,230	14,230
5MS-5390-5	1500	900	900	5	99,040	92,060	15,600
5MS-5445-5	1500	1200	450	5	72,280	65,300	9,840
5MS-5460-5	1500	1200	600	5	81,780	74,800	11,760
5MS-5475-5	1500	1200	750	5	109,010	102,030	17,230
5MS-5490-5	1500	1200	900	5	117,140	110,160	18,860
5MS-5545-5	1500	1500	450	5	89,060	82,080	12,780
5MS-5560-5	1500	1500	600	5	103,060	96,080	15,600
5MS-5575-5	1500	1500	750	5	137,190	130,210	22,450
5MS-5590-5	1500	1500	900	5	148,620	141,640	24,740
5MS-5645-5	1500	1800	450	5	105,490	98,510	15,690
5MS-5660-5	1500	1800	600	5	122,590	115,610	19,130
5MS-5675-5	1500	1800	750	5	166,320	159,340	27,900
5MS-5690-5	1500	1800	900	5	179,600	172,620	30,560

## 高さ 1200mm

品番	サイズ (mm)			段数	基本価格	連増価格	1段増価格
	H (高さ)	W (幅)	D (奥行き)				
5MS-4345-4	1200	900	450	4	51,840	46,000	8,210
5MS-4360-4	1200	900	600	4	56,740	50,900	9,460
5MS-4375-4	1200	900	750	4	75,700	69,860	14,230
5MS-4390-4	1200	900	900	4	81,160	75,320	15,600
5MS-4445-4	1200	1200	450	4	60,160	54,320	9,840
5MS-4460-4	1200	1200	600	4	67,740	61,900	11,760
5MS-4475-4	1200	1200	750	4	89,500	83,660	17,230
5MS-4490-4	1200	1200	900	4	96,000	90,160	18,860
5MS-4545-4	1200	1500	450	4	74,000	68,160	12,780
5MS-4560-4	1200	1500	600	4	85,180	79,340	15,600
5MS-4575-4	1200	1500	750	4	112,460	106,620	22,450
5MS-4590-4	1200	1500	900	4	121,600	115,760	24,740
5MS-4645-4	1200	1800	450	4	87,520	81,680	15,690
5MS-4660-4	1200	1800	600	4	101,180	95,340	19,130
5MS-4675-4	1200	1800	750	4	136,140	130,300	27,900
5MS-4690-4	1200	1800	900	4	146,760	140,920	30,560

## 高さ 1800mm

品番	サイズ (mm)			段数	基本価格	連増価格	1段増価格
	H (高さ)	W (幅)	D (奥行き)				
5MS-6345-5	1800	900	450	5	64,810	56,590	8,210
5MS-6360-5	1800	900	600	5	70,960	62,740	9,460
5MS-6375-5	1800	900	750	5	94,690	86,470	14,230
5MS-6390-5	1800	900	900	5	101,520	93,300	15,600
5MS-6445-5	1800	1200	450	5	74,760	66,540	9,840
5MS-6460-5	1800	1200	600	5	84,260	76,040	11,760
5MS-6475-5	1800	1200	750	5	111,490	103,270	17,230
5MS-6490-5	1800	1200	900	5	119,620	111,400	18,860
5MS-6545-5	1800	1500	450	5	91,540	83,320	12,780
5MS-6560-5	1800	1500	600	5	105,540	97,320	15,600
5MS-6575-5	1800	1500	750	5	139,670	131,450	22,450
5MS-6590-5	1800	1500	900	5	151,100	142,880	24,740
5MS-6645-5	1800	1800	450	5	107,970	99,750	15,690
5MS-6660-5	1800	1800	600	5	125,070	116,850	19,130
5MS-6675-5	1800	1800	750	5	168,800	160,580	27,900
5MS-6690-5	1800	1800	900	5	182,080	173,860	30,560

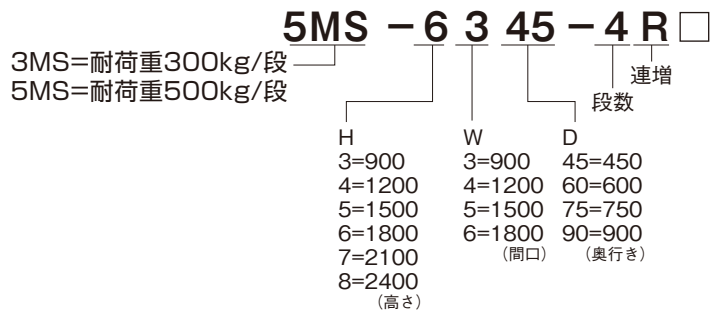

□ = アイボリー：IV  
グリーン：GR



グリーン購入適合商品

## 高さ 2100mm

品番	サイズ (mm)			段数	基本価格	連増価格	1段増価格
	H (高さ)	W (幅)	D (奥行き)				
5MS-7345-6	2100	900	450	6	75,340	65,960	8,210
5MS-7360-6	2100	900	600	6	82,740	73,360	9,460
5MS-7375-6	2100	900	750	6	111,240	101,860	14,230
5MS-7390-6	2100	900	900	6	119,440	110,060	15,600
5MS-7445-6	2100	1200	450	6	86,920	77,540	9,840
5MS-7460-6	2100	1200	600	6	98,340	88,960	11,760
5MS-7475-6	2100	1200	750	6	131,040	121,660	17,230
5MS-7490-6	2100	1200	900	6	140,800	131,420	18,860
5MS-7545-6	2100	1500	450	6	106,640	97,260	12,780
5MS-7560-6	2100	1500	600	6	123,460	114,080	15,600
5MS-7575-6	2100	1500	750	6	164,440	155,060	22,450
5MS-7590-6	2100	1500	900	6	178,160	168,780	24,740
5MS-7645-6	2100	1800	450	6	125,980	116,600	15,690
5MS-7660-6	2100	1800	600	6	146,520	137,140	19,130
5MS-7675-6	2100	1800	750	6	199,020	189,640	27,900
5MS-7690-6	2100	1800	900	6	214,960	205,580	30,560

## 高さ 2400mm

品番	サイズ (mm)			段数	基本価格	連増価格	1段増価格
	H (高さ)	W (幅)	D (奥行き)				
5MS-8345-6	2400	900	450	6	77,780	67,180	8,210
5MS-8360-6	2400	900	600	6	85,180	74,580	9,460
5MS-8375-6	2400	900	750	6	113,680	103,080	14,230
5MS-8390-6	2400	900	900	6	121,880	111,280	15,600
5MS-8445-6	2400	1200	450	6	89,360	78,760	9,840
5MS-8460-6	2400	1200	600	6	100,780	90,180	11,760
5MS-8475-6	2400	1200	750	6	133,480	122,880	17,230
5MS-8490-6	2400	1200	900	6	143,240	132,640	18,860
5MS-8545-6	2400	1500	450	6	109,080	98,480	12,780
5MS-8560-6	2400	1500	600	6	125,900	115,300	15,600
5MS-8575-6	2400	1500	750	6	166,880	156,280	22,450
5MS-8590-6	2400	1500	900	6	180,600	170,000	24,740
5MS-8645-6	2400	1800	450	6	128,420	117,820	15,690
5MS-8660-6	2400	1800	600	6	148,960	138,360	19,130
5MS-8675-6	2400	1800	750	6	201,460	190,860	27,900
5MS-8690-6	2400	1800	900	6	217,400	206,800	30,560

# 各部パーツ

## 中量ラック

### 支柱

品番	サイズ	価格
MSS900□	900	2,230
MSS1200□	1200	2,740
MSS1500□	1500	3,310
MSS1800□	1800	3,930
MSS2100□	2100	4,510
MSS2400□	2400	5,120

### ビーム

品番	サイズ	価格
MSB900□	900	1,770
MSB1200□	1200	2,220
MSB1500□	1500	2,740
MSB1800□	1800	3,210

### 棚受小

品番	サイズ	価格
MSUS450□	450小	950
MSUS600□	600小	1,090
MSUS750□	750小	1,320
MSUS900□	900小	1,560

### 棚受大

品番	サイズ	価格
MUL450□	450大	1,140
MUL600□	600大	1,330
MUL750□	750大	1,620
MUL900□	900大	1,870

### 棚板

サイズ	300K		500K	
	品番	価格	品番	価格
900 × 450	MT30945□	5,640	MT50945□	5,930
900 × 600	MT30960□	6,440	MT50960□	6,800
900 × 750	MT30975□	10,470	MT50975□	10,990
900 × 900	MT30990□	11,280	MT50990□	11,860
1200 × 450	MT31245□	7,180	MT51245□	7,560
1200 × 600	MT31260□	8,490	MT51260□	9,100
1200 × 750	MT31275□	13,340	MT51275□	13,990
1200 × 900	MT31290□	14,360	MT51290□	15,120
1500 × 450	MT31545□	9,600	MT51545□	10,500
1500 × 600	MT31560□	11,070	MT51560□	12,940
1500 × 750	MT31575□	17,780	MT51575□	19,210
1500 × 900	MT31590□	19,200	MT51590□	21,000
1800 × 450	MT31845□	11,480	MT51845□	13,410
1800 × 600	MT31860□	13,130	MT51860□	16,470
1800 × 750	MT31875□	21,400	MT51875□	24,660
1800 × 900	MT31890□	22,960	MT51890□	26,820

### ベース

価格

180

### ピン

価格

620

### 側コボレ

品番	サイズ	価格
MKB450□	D450用	2,380
MKB600□	D600用	2,650
MKB750□	D750用	3,050
MKB900□	D900用	3,440

### フラット受け

品番	サイズ	価格
MFU450□	D450用	3,070
MFU600□	D600用	3,240
MFU750□	D750用	3,840
MFU900□	D900用	4,110

### 落下防止バー

品番	サイズ	価格
MRBB900ST	W900用	6,610
MRBB1200ST	W1200用	7,130
MRBB1500ST	W1500用	7,940
MRBB1800ST	W1800用	8,860

### 金具

品番		価格
MPKG-BST	パネル金具 背用	3,970
MPKG-SST	パネル金具 側用	5,810
TKG-□	天ツナギ金具	1,960
KT75	75型固定金具	690

### キャスターベースセット

品番	サイズ	価格
MCBS450□	D450用	51,520
MCBS600□	D600用	52,210
MCBS750□	D750用	55,320
MCBS900□	D900用	56,010
THA-273	持ち手	3,220

### アンカーベース(2個入り)

品番	価格
MAB-2MK	2,880

### アジャスターベース

品番	個数	価格
MAJBMK-2ST	2個セット	12,420
MAJBMK-4ST	4個セット	24,840

□ = グリーン: GR  
アイボリー: IV



# パレットラック 耐荷重1000kg/段

## 高さ 2400mm

### ■ 梁2段

品番	サイズ(mm)			価格	
	H (高さ)	W (幅)	D (奥行き)	単立価格	連結価格
GM2409-2110B-2	2400	2100	900	81,400	59,700
GM2410-2110B-2	2400	2100	1000	83,200	61,000
GM2411-2110B-2	2400	2100	1100	85,200	62,400
GM2409-2510B-2	2400	2500	900	85,400	63,700
GM2410-2510B-2	2400	2500	1000	87,200	65,000
GM2411-2510B-2	2400	2500	1100	89,200	66,400
GM2409-2710B-2	2400	2700	900	87,400	65,700
GM2410-2710B-2	2400	2700	1000	89,200	67,000
GM2411-2710B-2	2400	2700	1100	91,200	68,400

### ■ 梁3段

品番	サイズ(mm)			価格	
	H (高さ)	W (幅)	D (奥行き)	単立価格	連結価格
GM2409-2110B-3	2400	2100	900	100,400	78,700
GM2410-2110B-3	2400	2100	1000	102,600	80,400
GM2411-2110B-3	2400	2100	1100	105,000	82,200
GM2409-2510B-3	2400	2500	900	106,400	84,700
GM2410-2510B-3	2400	2500	1000	108,600	86,400
GM2411-2510B-3	2400	2500	1100	111,000	88,200
GM2409-2710B-3	2400	2700	900	109,400	87,700
GM2410-2710B-3	2400	2700	1000	111,600	89,400
GM2411-2710B-3	2400	2700	1100	114,000	91,200

## 高さ 3000mm

### ■ 梁2段

品番	サイズ(mm)			価格	
	H (高さ)	W (幅)	D (奥行き)	単立価格	連結価格
GM3009-2110B-2	3000	2100	900	88,400	63,200
GM3010-2110B-2	3000	2100	1000	90,400	64,600
GM3011-2110B-2	3000	2100	1100	92,400	66,000
GM3009-2510B-2	3000	2500	900	92,400	67,200
GM3010-2510B-2	3000	2500	1000	94,400	68,600
GM3011-2510B-2	3000	2500	1100	96,400	70,000
GM3009-2710B-2	3000	2700	900	94,400	69,200
GM3010-2710B-2	3000	2700	1000	96,400	70,600
GM3011-2710B-2	3000	2700	1100	98,400	72,000

### ■ 梁3段

品番	サイズ(mm)			価格	
	H (高さ)	W (幅)	D (奥行き)	単立価格	連結価格
GM3009-2110B-3	3000	2100	900	107,400	82,200
GM3010-2110B-3	3000	2100	1000	109,800	84,000
GM3011-2110B-3	3000	2100	1100	112,200	85,800
GM3009-2510B-3	3000	2500	900	113,400	88,200
GM3010-2510B-3	3000	2500	1000	115,800	90,000
GM3011-2510B-3	3000	2500	1100	118,200	91,800
GM3009-2710B-3	3000	2700	900	116,400	91,200
GM3010-2710B-3	3000	2700	1000	118,800	93,000
GM3011-2710B-3	3000	2700	1100	121,200	94,800

## 高さ 3600mm

### ■ 梁2段

品番	サイズ(mm)			価格	
	H (高さ)	W (幅)	D (奥行き)	単立価格	連結価格
GH3609-2110B-2	3600	2100	900	96,400	67,200
GH3610-2110B-2	3600	2100	1000	98,400	68,600
GH3611-2110B-2	3600	2100	1100	100,800	70,200
GH3609-2510B-2	3600	2500	900	100,400	71,200
GH3610-2510B-2	3600	2500	1000	102,400	72,600
GH3611-2510B-2	3600	2500	1100	104,800	74,200
GH3609-2710B-2	3600	2700	900	102,400	73,200
GH3610-2710B-2	3600	2700	1000	104,400	74,600
GH3611-2710B-2	3600	2700	1100	106,800	76,200

### ■ 梁3段

品番	サイズ(mm)			価格	
	H (高さ)	W (幅)	D (奥行き)	単立価格	連結価格
GH3609-2110B-3	3600	2100	900	115,400	86,200
GH3610-2110B-3	3600	2100	1000	117,800	88,000
GH3611-2110B-3	3600	2100	1100	120,600	90,000
GH3609-2510B-3	3600	2500	900	121,400	92,200
GH3610-2510B-3	3600	2500	1000	123,800	94,000
GH3611-2510B-3	3600	2500	1100	126,600	96,000
GH3609-2710B-3	3600	2700	900	124,400	95,200
GH3610-2710B-3	3600	2700	1000	126,800	97,000
GH3611-2710B-3	3600	2700	1100	129,600	99,000

# パレットラック 耐荷重 2000kg / 段

## 高さ 2400mm

### ■ 梁2段

品番	サイズ (mm)			価格	
	H (高さ)	W (幅)	D (奥行き)	単立価格	連結価格
GM2409-2112B-2	2400	2100	900	87,400	65,700
GM2410-2112B-2	2400	2100	1000	89,200	67,000
GM2411-2112B-2	2400	2100	1100	91,200	68,400
GM2409-2512B-2	2400	2500	900	93,000	71,300
GM2410-2512B-2	2400	2500	1000	94,800	72,600
GM2411-2512B-2	2400	2500	1100	96,800	74,000
GM2409-2712B-2	2400	2700	900	95,800	74,100
GM2410-2712B-2	2400	2700	1000	97,600	75,400
GM2411-2712B-2	2400	2700	1100	99,600	76,800

### ■ 梁3段

品番	サイズ (mm)			価格	
	H (高さ)	W (幅)	D (奥行き)	単立価格	連結価格
GM2409-2112B-3	2400	2100	900	109,400	87,700
GM2410-2112B-3	2400	2100	1000	111,600	89,400
GM2411-2112B-3	2400	2100	1100	114,000	91,200
GM2409-2512B-3	2400	2500	900	117,800	96,100
GM2410-2512B-3	2400	2500	1000	120,000	97,800
GM2411-2512B-3	2400	2500	1100	122,400	99,600
GM2409-2712B-3	2400	2700	900	122,000	100,300
GM2410-2712B-3	2400	2700	1000	124,200	102,000
GM2411-2712B-3	2400	2700	1100	126,600	103,800

## 高さ 3000mm

### ■ 梁2段

品番	サイズ (mm)			価格	
	H (高さ)	W (幅)	D (奥行き)	単立価格	連結価格
GM3009-2112B-2	3000	2100	900	94,400	69,200
GM3010-2112B-2	3000	2100	1000	96,400	70,600
GM3011-2112B-2	3000	2100	1100	98,400	72,000
GM3009-2512B-2	3000	2500	900	100,000	74,800
GM3010-2512B-2	3000	2500	1000	102,000	76,200
GM3011-2512B-2	3000	2500	1100	104,000	77,600
GM3009-2712B-2	3000	2700	900	102,800	77,600
GM3010-2712B-2	3000	2700	1000	104,400	79,000
GM3011-2712B-2	3000	2700	1100	106,800	80,400

### ■ 梁3段

品番	サイズ (mm)			価格	
	H (高さ)	W (幅)	D (奥行き)	単立価格	連結価格
GM3009-2112B-3	3000	2100	900	116,400	91,200
GM3010-2112B-3	3000	2100	1000	118,800	93,000
GM3011-2112B-3	3000	2100	1100	121,200	94,800
GM3009-2512B-3	3000	2500	900	124,800	99,600
GM3010-2512B-3	3000	2500	1000	127,200	101,400
GM3011-2512B-3	3000	2500	1100	129,600	103,200
GM3009-2712B-3	3000	2700	900	129,000	103,800
GM3010-2712B-3	3000	2700	1000	131,400	105,600
GM3011-2712B-3	3000	2700	1100	133,800	107,400

## 高さ 3600mm

### ■ 梁2段

品番	サイズ (mm)			価格	
	H (高さ)	W (幅)	D (奥行き)	単立価格	連結価格
GH3609-2112B-2	3600	2100	900	115,400	79,700
GH3610-2112B-2	3600	2100	1000	117,600	81,200
GH3611-2112B-2	3600	2100	1100	120,400	83,000
GH3609-2512B-2	3600	2500	900	121,000	85,300
GH3610-2512B-2	3600	2500	1000	123,200	86,800
GH3611-2512B-2	3600	2500	1100	126,000	88,600
GH3609-2712B-2	3600	2700	900	123,800	88,100
GH3610-2712B-2	3600	2700	1000	126,000	89,600
GH3611-2712B-2	3600	2700	1100	128,800	91,400

### ■ 梁3段

品番	サイズ (mm)			価格	
	H (高さ)	W (幅)	D (奥行き)	単立価格	連結価格
GH3609-2112B-3	3600	2100	900	137,400	101,700
GH3610-2112B-3	3600	2100	1000	140,000	103,600
GH3611-2112B-3	3600	2100	1100	143,200	105,800
GH3609-2512B-3	3600	2500	900	145,800	110,100
GH3610-2512B-3	3600	2500	1000	148,400	112,000
GH3611-2512B-3	3600	2500	1100	151,600	114,200
GH3609-2712B-3	3600	2700	900	150,000	114,300
GH3610-2712B-3	3600	2700	1000	152,600	116,200
GH3611-2712B-3	3600	2700	1100	155,800	118,400

# パレットラック 耐荷重2500kg/段

## 高さ 2400mm

### ■ 梁2段

品番	サイズ(mm)			価格	
	H (高さ)	W (幅)	D (奥行き)	単立価格	連結価格
GH2409-2112B-2	2400	2100	900	97,200	70,600
GH2410-2112B-2	2400	2100	1000	99,000	71,900
GH2411-2112B-2	2400	2100	1100	101,200	73,400
GH2409-2515B-2	2400	2500	900	106,000	79,400
GH2410-2515B-2	2400	2500	1000	107,800	80,700
GH2411-2515B-2	2400	2500	1100	110,000	82,200
GH2409-2715B-2	2400	2700	900	115,200	88,600
GH2410-2715B-2	2400	2700	1000	117,000	89,900
GH2411-2715B-2	2400	2700	1100	119,200	91,400

### ■ 梁3段

品番	サイズ(mm)			価格	
	H (高さ)	W (幅)	D (奥行き)	単立価格	連結価格
GH2409-2112B-3	2400	2100	900	119,200	92,600
GH2410-2112B-3	2400	2100	1000	121,400	94,300
GH2411-2112B-3	2400	2100	1100	124,000	96,200
GH2409-2515B-3	2400	2500	900	132,400	105,800
GH2410-2515B-3	2400	2500	1000	134,600	107,500
GH2411-2515B-3	2400	2500	1100	137,200	109,400
GH2409-2715B-3	2400	2700	900	146,200	119,600
GH2410-2715B-3	2400	2700	1000	148,400	121,300
GH2411-2715B-3	2400	2700	1100	151,000	123,200

## 高さ 3000mm

### ■ 梁2段

品番	サイズ(mm)			価格	
	H (高さ)	W (幅)	D (奥行き)	単立価格	連結価格
GH3009-2112B-2	3000	2100	900	105,600	74,800
GH3010-2112B-2	3000	2100	1000	107,800	76,300
GH3011-2112B-2	3000	2100	1100	110,000	77,800
GH3009-2515B-2	3000	2500	900	114,400	83,600
GH3010-2515B-2	3000	2500	1000	116,600	85,100
GH3011-2515B-2	3000	2500	1100	118,800	86,600
GH3009-2715B-2	3000	2700	900	123,600	92,800
GH3010-2715B-2	3000	2700	1000	125,800	94,300
GH3011-2715B-2	3000	2700	1100	128,000	95,800

### ■ 梁3段

品番	サイズ(mm)			価格	
	H (高さ)	W (幅)	D (奥行き)	単立価格	連結価格
GH3009-2112B-3	3000	2100	900	127,600	96,800
GH3010-2112B-3	3000	2100	1000	130,200	98,700
GH3011-2112B-3	3000	2100	1100	132,800	100,600
GH3009-2515B-3	3000	2500	900	140,800	110,000
GH3010-2515B-3	3000	2500	1000	143,400	111,900
GH3011-2515B-3	3000	2500	1100	146,000	113,800
GH3009-2715B-3	3000	2700	900	154,600	123,800
GH3010-2715B-3	3000	2700	1000	157,200	125,700
GH3011-2715B-3	3000	2700	1100	159,800	127,600

## 高さ 3600mm

### ■ 梁2段

品番	サイズ(mm)			価格	
	H (高さ)	W (幅)	D (奥行き)	単立価格	連結価格
GH3609-2112B-2	3600	2100	900	115,400	79,700
GH3610-2112B-2	3600	2100	1000	117,600	81,200
GH3611-2112B-2	3600	2100	1100	120,400	83,000
GH3609-2515B-2	3600	2500	900	124,200	88,500
GH3610-2515B-2	3600	2500	1000	126,400	90,000
GH3611-2515B-2	3600	2500	1100	129,200	91,800
GH3609-2715B-2	3600	2700	900	133,400	97,700
GH3610-2715B-2	3600	2700	1000	135,600	99,200
GH3611-2715B-2	3600	2700	1100	138,400	101,000

### ■ 梁3段

品番	サイズ(mm)			価格	
	H (高さ)	W (幅)	D (奥行き)	単立価格	連結価格
GH3609-2112B-3	3600	2100	900	137,400	101,700
GH3610-2112B-3	3600	2100	1000	140,000	103,600
GH3611-2112B-3	3600	2100	1100	143,200	105,800
GH3609-2515B-3	3600	2500	900	150,600	114,900
GH3610-2515B-3	3600	2500	1000	153,200	116,800
GH3611-2515B-3	3600	2500	1100	156,400	119,000
GH3609-2715B-3	3600	2700	900	164,400	128,700
GH3610-2715B-3	3600	2700	1000	167,000	130,600
GH3611-2715B-3	3600	2700	1100	170,200	132,800

## 小梁

品番	価格
DC-800	1,200
DC-900	1,300
DC-1000	1,400
DC-1100	1,500
DC-1200	1,600

## カブセ鉄板

品番	サイズ	価格
ST-0921	900×2100用	オープン 価格
ST-0923	900×2300用	
ST-0925	900×2500用	
ST-0927	900×2700用	
ST-1021	1000×2100用	
ST-1023	1000×2300用	
ST-1025	1000×2500用	
ST-1027	1000×2700用	
ST-1121	1100×2100用	
ST-1123	1100×2300用	
ST-1125	1100×2500用	
ST-1127	1100×2700用	

# ハンドル式移動ラック

## B5タテ

製品記号	型名	自重(Kg)	棚板(枚)	価格
H-2WM-2-16	HB5-2連複式移動6段	179	24	311,600
H-2WM-3-16	HB5-3連複式移動6段	235	36	407,900
H-2WM-4-16	HB5-4連複式移動6段	306	48	495,600
H-2WM-5-16	HB5-5連複式移動6段	377	60	593,300

製品記号	型名	自重(Kg)	棚板(枚)	価格
H-2WM-2-27	HB5-2連複式移動7段	199	28	331,400
H-2WM-3-27	HB5-3連複式移動7段	261	42	435,600
H-2WM-4-27	HB5-4連複式移動7段	335	56	531,500
H-2WM-5-27	HB5-5連複式移動7段	414	70	636,900

## A4タテ

製品記号	型名	自重(Kg)	棚板(枚)	価格
H-2ASF-2-15	HA4-2連単式固定5段	108	10	128,600
H-2AWM-2-15	HA4-2連複式移動5段	185	20	305,500
H-2ASF-3-15	HA4-3連単式固定5段	151	15	181,700
H-2AWM-3-15	HA4-3連複式移動5段	244	30	397,100
H-2ASF-4-15	HA4-4連単式固定5段	192	20	233,700
H-2AWM-4-15	HA4-4連複式移動5段	315	40	480,000
H-2ASF-5-15	HA4-5連単式固定5段	236	25	279,600
H-2AWM-5-15	HA4-5連複式移動5段	388	50	573,800

製品記号	型名	自重(Kg)	棚板(枚)	価格
H-2ASF-2-26	HA4-2連単式固定6段	124	12	145,100
H-2AWM-2-26	HA4-2連複式移動6段	207	24	325,200
H-2ASF-3-26	HA4-3連単式固定6段	178	18	205,100
H-2AWM-3-26	HA4-3連複式移動6段	273	36	410,900
H-2ASF-4-26	HA4-4連単式固定6段	221	24	264,100
H-2AWM-4-26	HA4-4連複式移動6段	349	48	515,600
H-2ASF-5-26	HA4-5連単式固定6段	271	30	317,100
H-2AWM-5-26	HA4-5連複式移動6段	430	60	617,200

## B4タテ

製品記号	型名	自重(Kg)	棚板(枚)	価格
H-3SF-2-16	HB4-2連単式固定6段	120	12	141,000
H-3WM-2-16	HB4-2連複式移動6段	211	24	330,100
H-3SF-3-16	HB4-3連単式固定6段	169	18	199,900
H-3WM-3-16	HB4-3連複式移動6段	282	36	433,300
H-3SF-4-16	HB4-4連単式固定6段	216	24	257,600
H-3WM-4-16	HB4-4連複式移動6段	364	48	527,500
H-3SF-5-16	HB4-5連単式固定6段	265	30	309,400
H-3WM-5-16	HB4-5連複式移動6段	450	60	632,700

製品記号	型名	自重(Kg)	棚板(枚)	価格
H-3SF-2-27	HB4-2連単式固定7段	137	14	158,300
H-3WM-2-27	HB4-2連複式移動7段	235	28	351,900
H-3SF-3-27	HB4-3連単式固定7段	197	21	224,700
H-3WM-3-27	HB4-3連複式移動7段	311	42	463,800
H-3SF-4-27	HB4-4連単式固定7段	246	28	289,700
H-3WM-4-27	HB4-4連複式移動7段	402	56	566,600
H-3SF-5-27	HB4-5連単式固定7段	302	35	349,100
H-3WM-5-27	HB4-5連複式移動7段	496	70	680,600

## B4ヨコ

製品記号	型名	自重(Kg)	棚板(枚)	価格
H-4SF-2-16	HB4-2連単式固定6段	140	12	159,200
H-4SM-2-16	HB4-2連単式移動6段	181	12	305,700
H-4WM-2-16	HB4-2連複式移動6段	253	24	372,200
H-4SF-3-16	HB4-3連単式固定6段	199	18	227,200
H-4SM-3-16	HB4-3連単式移動6段	241	18	401,000
H-4WM-3-16	HB4-3連複式移動6段	340	36	492,000
H-4SF-4-16	HB4-4連単式固定6段	253	24	293,300
H-4SM-4-16	HB4-4連単式移動6段	313	24	488,200
H-4WM-4-16	HB4-4連複式移動6段	438	48	602,000
H-4SF-5-16	HB4-5連単式固定6段	305	30	353,100
H-4SM-5-16	HB4-5連単式移動6段	382	30	584,900
H-4WM-5-16	HB4-5連複式移動6段	542	60	724,300

製品記号	型名	自重(Kg)	棚板(枚)	価格
H-4SF-2-27	HB4-2連単式固定7段	159	14	179,400
H-4SM-2-27	HB4-2連単式移動7段	203	14	325,700
H-4WM-2-27	HB4-2連複式移動7段	281	28	399,200
H-4SF-3-27	HB4-3連単式固定7段	218	18	255,500
H-4SM-3-27	HB4-3連単式移動7段	300	18	429,600
H-4WM-3-27	HB4-3連複式移動7段	376	36	529,800
H-4SF-4-27	HB4-4連単式固定7段	288	28	330,300
H-4SM-4-27	HB4-4連単式移動7段	348	28	525,200
H-4WM-4-27	HB4-4連複式移動7段	485	56	650,600
H-4SF-5-27	HB4-5連単式固定7段	353	35	398,400
H-4SM-5-27	HB4-5連単式移動7段	430	35	630,400
H-4WM-5-27	HB4-5連複式移動7段	598	70	783,700

# 手動式移動ラック

## B5タテ

製品記号	型名	自重(Kg)	棚板(枚)	価格
S-2WM-1-16	SB5-1連複式移動6段	114	12	141,000
S-2WM-2-16	SB5-2連複式移動6段	168	24	215,700

製品記号	型名	自重(Kg)	棚板(枚)	価格
S-2WM-1-27	SB5-1連複式移動7段	125	14	152,900
S-2WM-2-27	SB5-2連複式移動7段	190	28	235,500

## A4タテ

製品記号	型名	自重(Kg)	棚板(枚)	価格
S-2ASF-1-15	SA4-1連単式固定5段	70	5	83,700
S-2AWM-1-15	SA4-1連複式移動5段	119	10	141,600
S-2ASF-2-15	SA4-2連単式固定5段	112	10	131,700
S-2AWM-2-15	SA4-2連複式移動5段	175	20	214,300

製品記号	型名	自重(Kg)	棚板(枚)	価格
S-2ASF-1-26	SA4-1連単式固定6段	77	6	93,400
S-2AWM-1-26	SA4-1連複式移動6段	131	12	154,100
S-2ASF-2-26	SA4-2連単式固定6段	129	12	148,300
S-2AWM-2-26	SA4-2連複式移動6段	190	24	235,100

## B4タテ

製品記号	型名	自重(Kg)	棚板(枚)	価格
S-3SF-1-16	SB4-1連単式固定6段	77	6	94,600
S-3WM-1-16	SB4-1連複式移動6段	133	12	151,800
S-3SF-2-16	SB4-2連単式固定6段	124	12	146,900
S-3WM-2-16	SB4-2連複式移動6段	200	24	232,700

製品記号	型名	自重(Kg)	棚板(枚)	価格
S-3SF-1-27	SB4-1連単式固定7段	84	7	104,700
S-3WM-1-27	SB4-1連複式移動7段	147	14	164,900
S-3SF-2-27	SB4-2連単式固定7段	142	14	164,400
S-3WM-2-27	SB4-2連複式移動7段	227	28	254,600

## B4ヨコ

製品記号	型名	自重(Kg)	棚板(枚)	価格
S-4SF-1-16	SB4-1連単式固定6段	89	6	105,600
S-4SM-1-16	SB4-1連単式移動6段	113	6	135,900
S-4WM-1-16	SB4-1連複式移動6段	156	12	176,100
S-4SF-2-16	SB4-2連単式固定6段	144	12	165,600
S-4SM-2-16	SB4-2連単式移動6段	174	12	209,800
S-4WM-2-16	SB4-2連複式移動6段	237	24	272,500

製品記号	型名	自重(Kg)	棚板(枚)	価格
S-4SF-1-27	SB4-1連単式固定7段	95	7	117,200
S-4SM-1-27	SB4-1連単式移動7段	119	7	147,600
S-4WM-1-27	SB4-1連複式移動7段	173	14	192,500
S-4SF-2-27	SB4-2連単式固定7段	164	14	185,700
S-4SM-2-27	SB4-2連単式移動7段	194	14	229,900
S-4WM-2-27	SB4-2連複式移動7段	271	28	299,700

# 手動式オープン移動ラック

## 高さ 1950mm

品番	サイズ(mm)			棚板(枚)	価格
	H (高さ)	W (幅)	D (奥行き)		
OS-3SF-1-16	1950	940	360	6	53,700
OS-4SF-1-16	1950	940	480	6	62,200
OS-4SM-1-16	1950	940	480	6	84,700
OS-2WM-1-16	1950	940	480	12	112,200
OS-2ASF-1-15	1950	940	300	5	49,900
OS-2AWM-1-15	1950	940	560	10	112,200
OS-3WM-1-16	1950	940	680	12	120,200
OS-4WM-1-16	1950	940	920	12	138,600
OS-3SF-2-16	1950	1840	360	12	93,400
OS-4SF-2-16	1950	1840	480	12	109,800
OS-4SM-2-16	1950	1840	480	12	146,000
OS-2WM-2-16	1950	1840	480	24	186,900
OS-2ASF-2-15	1950	1840	300	10	85,300
OS-2AWM-2-15	1950	1840	560	20	184,300
OS-3WM-2-16	1950	1840	680	24	201,200
OS-4WM-2-16	1950	1840	920	24	235,000

## 高さ 2300mm

品番	サイズ(mm)			棚板(枚)	価格
	H (高さ)	W (幅)	D (奥行き)		
OS-3SF-1-27	2300	940	360	7	59,700
OS-4SF-1-27	2300	940	480	7	69,200
OS-4SM-1-27	2300	940	480	7	91,600
OS-2WM-1-27	2300	940	480	14	122,200
OS-2ASF-1-26	2300	940	300	6	55,800
OS-2AWM-1-26	2300	940	560	12	122,600
OS-3WM-1-27	2300	940	680	14	130,900
OS-4WM-1-27	2300	940	920	14	151,400
OS-3SF-2-27	2300	1840	360	14	104,000
OS-4SF-2-27	2300	1840	480	14	122,500
OS-4SM-2-27	2300	1840	480	14	158,700
OS-2WM-2-27	2300	1840	480	28	204,800
OS-2ASF-2-26	2300	1840	300	12	95,700
OS-2AWM-2-26	2300	1840	560	24	203,600
OS-3WM-2-27	2300	1840	680	28	220,400
OS-4WM-2-27	2300	1840	920	28	258,500

# 手動式並行移動ラック

## Y型並行移動書架

## 高さ 1980mm

### ■ 2型タイプ

製品記号	外サイズ(mm)					価格
	移動	固定	H (高さ)	W (幅)	D (奥行き)	
Y2-12-16	1	2	1980	1840	540	230,400
Y2-23-16	2	3	1980	2540	540	336,300
Y2-34-16	3	4	1980	3640	540	502,100
Y2-45-16	4	5	1980	4540	540	637,200
Y2-56-16	5	6	1980	5440	540	772,900
Y2-12-27	1	2	2330	1840	540	245,100
Y2-23-27	2	3	2330	2540	540	390,400
Y2-34-27	3	4	2330	3640	540	535,700
Y2-45-27	4	5	2330	4540	540	680,100
Y2-56-27	5	6	2330	5440	540	825,400

### ■ 2A型タイプ

製品記号	外サイズ(mm)					価格
	移動	固定	H (高さ)	W (幅)	D (奥行き)	
Y2A-12-15	1	2	1980	1840	620	230,400
Y2A-23-15	2	3	1980	2540	620	336,300
Y2A-34-15	3	4	1980	3640	620	502,100
Y2A-45-15	4	5	1980	4540	620	637,200
Y2A-56-15	5	6	1980	5440	620	772,900
Y2A-12-26	1	2	2330	1840	620	245,100
Y2A-23-26	2	3	2330	2540	620	390,400
Y2A-34-26	3	4	2330	3640	620	535,700
Y2A-45-26	4	5	2330	4540	620	680,100
Y2A-56-26	5	6	2330	5440	620	825,400

### ■ 3型タイプ

製品記号	外サイズ(mm)					価格
	移動	固定	H (高さ)	W (幅)	D (奥行き)	
Y3-12-16	1	2	1980	1840	740	254,300
Y3-23-16	2	3	1980	2740	740	405,700
Y3-34-16	3	4	1980	3640	740	557,200
Y3-45-16	4	5	1980	4540	740	707,800
Y3-56-16	5	6	1980	5440	740	859,100
Y3-12-27	1	2	2330	1840	740	270,000
Y3-23-27	2	3	2330	2740	740	431,600
Y3-34-27	3	4	2330	3640	740	593,200
Y3-45-27	4	5	2330	4540	740	753,800
Y3-56-27	5	6	2330	5440	740	915,200

### ■ 4型タイプ

製品記号	外サイズ(mm)					価格
	移動	固定	H (高さ)	W (幅)	D (奥行き)	
Y4-12-16	1	2	1980	1840	980	296,200
Y4-23-16	2	3	1980	2540	980	475,400
Y4-34-16	3	4	1980	3640	980	654,300
Y4-45-16	4	5	1980	4540	980	832,600
Y4-56-16	5	6	1980	5440	980	992,000
Y4-12-27	1	2	2330	1840	980	314,800
Y4-23-27	2	3	2330	2540	980	505,800
Y4-34-27	3	4	2330	3640	980	696,900
Y4-45-27	4	5	2330	4540	980	887,000
Y4-56-27	5	6	2330	5440	980	1,077,900

# シェルビング

## 特殊型

### ■ シェルビング 基本

品名	品番	サイズ (mm)			棚板(枚)	価格
		H (高さ)	W (幅)	D (奥行き)		
単式基本	F-2S-16K	1920	940	260	6	41,500
単式基本	F-2S-27K	2270	940	260	7	47,200
単式基本	F-2S-38K	2585	940	260	8	51,900
単式基本	F-2AS-15K	1920	940	300	5	40,300
単式基本	F-2AS-26K	2270	940	300	6	46,100
単式基本	F-2AS-37K	2585	940	300	7	51,200
単式基本	F-3S-16K	1920	940	360	6	44,600
単式基本	F-3S-27K	2270	940	360	7	50,600
単式基本	F-3S-38K	2585	940	360	8	55,700
単式基本	F-4S-16K	1920	940	480	6	52,200
単式基本	F-4S-27K	2270	940	480	7	59,300
単式基本	F-4S-38K	2585	940	480	8	65,400
複式基本	F-2W-16K	1920	940	480	12	70,100
複式基本	F-2W-27K	2270	940	480	14	80,100
複式基本	F-2W-38K	2585	940	480	16	88,600
複式基本	F-2AW-15K	1920	940	560	10	67,800
複式基本	F-2AW-26K	2270	940	560	12	78,200
複式基本	F-2AW-37K	2585	940	560	14	87,300
複式基本	F-3W-16K	1920	940	680	12	76,200
複式基本	F-3W-27K	2270	940	680	14	86,900
複式基本	F-3W-38K	2585	940	680	16	96,100
複式基本	F-4W-16K	1920	940	920	12	91,100
複式基本	F-4W-27K	2270	940	920	14	103,800
複式基本	F-4W-38K	2585	940	920	16	115,100

### ■ シェルビング 増連

品名	品番	サイズ (mm)			棚板(枚)	価格
		H (高さ)	W (幅)	D (奥行き)		
単式増連	F-2S-16J	1920	900	260	6	32,900
単式増連	F-2S-27J	2270	900	260	7	37,300
単式増連	F-2S-38J	2585	900	260	8	41,100
単式増連	F-2AS-15J	1920	900	300	5	31,700
単式増連	F-2AS-26J	2270	900	300	6	36,300
単式増連	F-2AS-37J	2585	900	300	7	40,300
単式増連	F-3S-16J	1920	900	360	6	35,900
単式増連	F-3S-27J	2270	900	360	7	40,500
単式増連	F-3S-38J	2585	900	360	8	44,800
単式増連	F-4S-16J	1920	900	480	6	43,400
単式増連	F-4S-27J	2270	900	480	7	49,100
単式増連	F-4S-38J	2585	900	480	8	54,500
複式増連	F-2W-16J	1920	900	480	12	57,200
複式増連	F-2W-27J	2270	900	480	14	65,100
複式増連	F-2W-38J	2585	900	480	16	72,500
複式増連	F-2AW-15J	1920	900	560	10	55,000
複式増連	F-2AW-26J	2270	900	560	12	63,400
複式増連	F-2AW-37J	2585	900	560	14	71,100
複式増連	F-3W-16J	1920	900	680	12	63,300
複式増連	F-3W-27J	2270	900	680	14	72,000
複式増連	F-3W-38J	2585	900	680	16	80,000
複式増連	F-4W-16J	1920	900	920	12	78,000
複式増連	F-4W-27J	2270	900	920	14	88,700
複式増連	F-4W-38J	2585	900	920	16	98,900

# ステンレス軽量物品棚

耐荷重150kg/段

### ■ SUS430

サイズ (mm)			価格	1段増 価格
H (高さ)	W (幅)	D (奥行き)		
1800	875	300	オープン 価格	
1800	875	450		
1800	875	600		
1800	1200	300		
1800	1200	450		
1800	1200	600		
1800	1500	300		
1800	1500	450		
1800	1500	600		
1800	1800	300		
1800	1800	450		
1800	1800	600		

### ■ SUS304

サイズ (mm)			価格	1段増 価格
H (高さ)	W (幅)	D (奥行き)		
1800	875	300	オープン 価格	
1800	875	450		
1800	875	600		
1800	1200	300		
1800	1200	450		
1800	1200	600		
1800	1500	300		
1800	1500	450		
1800	1500	600		
1800	1800	300		
1800	1800	450		
1800	1800	600		

### ■ 部品価格表

部品名	SUS430	SUS304
40 × 1800	オープン 価格	
40 × 2100		
40 × 2400		
BNW10 × 12六角		
コーナープレート16枚		
ベースキャップ4個		

# ステンレス中量物品棚

耐荷重300kg/段

## ■ SUS430

サイズ (mm)			価格	1段増 価格
H (高さ)	W (幅)	D (奥行き)		
1800 × 900 × 480 × 4	オープン 価格			
1800 × 900 × 630 × 4				
1800 × 900 × 920 × 4				
1800 × 1200 × 480 × 4				
1800 × 1200 × 630 × 4				
1800 × 1200 × 920 × 4				
1800 × 1500 × 480 × 4				
1800 × 1500 × 630 × 4				
1800 × 1500 × 920 × 4				
1800 × 1800 × 480 × 4				
1800 × 1800 × 630 × 4				
1800 × 1800 × 920 × 4				

## ■ SUS304

サイズ (mm)			価格	1段増 価格
H (高さ)	W (幅)	D (奥行き)		
1800 × 900 × 480 × 4	オープン 価格			
1800 × 900 × 630 × 4				
1800 × 900 × 920 × 4				
1800 × 1200 × 480 × 4				
1800 × 1200 × 630 × 4				
1800 × 1200 × 920 × 4				
1800 × 1500 × 480 × 4				
1800 × 1500 × 630 × 4				
1800 × 1500 × 920 × 4				
1800 × 1800 × 480 × 4				
1800 × 1800 × 630 × 4				
1800 × 1800 × 920 × 4				

## ■ 部品価格表

部品名 (430/304共通)	SUS430	SUS304
H2100	オープン 価格	
H2400		

# ステンレス中軽量物品棚

## ■ SUS430

サイズ (mm)			価格	1段増 価格
H (高さ)	W (幅)	D (奥行き)		
1800 × 900 × 300 × 4	オープン 価格			
1800 × 900 × 450 × 4				
1800 × 900 × 600 × 4				
1800 × 1200 × 300 × 4				
1800 × 1200 × 450 × 4				
1800 × 1200 × 600 × 4				
1800 × 1500 × 300 × 4				
1800 × 1500 × 450 × 4				
1800 × 1500 × 600 × 4				
1800 × 1800 × 300 × 4				
1800 × 1800 × 450 × 4				
1800 × 1800 × 600 × 4				

## ■ SUS304

サイズ (mm)			価格	1段増 価格
H (高さ)	W (幅)	D (奥行き)		
1800 × 900 × 300 × 4	オープン 価格			
1800 × 900 × 450 × 4				
1800 × 900 × 600 × 4				
1800 × 1200 × 300 × 4				
1800 × 1200 × 450 × 4				
1800 × 1200 × 600 × 4				
1800 × 1500 × 300 × 4				
1800 × 1500 × 450 × 4				
1800 × 1500 × 600 × 4				
1800 × 1800 × 300 × 4				
1800 × 1800 × 450 × 4				
1800 × 1800 × 600 × 4				

## ■ 部品価格表

部品名 (430/304共通)	SUS430	SUS304
H2100	オープン 価格	
H2400		

# ステンレス作業台

サイズ (mm)			SUS430	SUS304
H (高さ)	W (幅)	D (奥行き)		
800 × 900 × 450	オープン 価格			
800 × 1200 × 450				
800 × 1500 × 450				
800 × 900 × 600				
800 × 1200 × 600				
800 × 1500 × 600				
800 × 1800 × 600				

# ロールボックス

型式	外サイズ (mm)			内サイズ (mm)			自重 (Kg)	積載荷重 (Kg)	価格
	W (間口)	D (奥行き)	H (全高)	W (間口)	D (奥行き)	H (全高)			
MJR-1	800	600	1700	740	545	1448	43	500	オープン 価格
MJR-2	850	600	1700	790	545	1448	45	500	
MJR-3	850	650	1700	790	595	1448	46	500	
MJR-4	950	800	1700	890	745	1448	51	500	
MJR-5	1100	800	1700	1040	745	1448	55	500	

# STEEEL PRO 瀬戸内スチール株式会社

本社 〒721-0926 広島県福山市大門町5-6-35 TEL.(084)941-3111(代) FAX.(084)941-1312  
 札幌支店 〒007-0837 札幌市東区北37条東21-1-36-103 TEL.(011)789-0111(代) FAX.(011)789-0112  
 東京支店 〒121-0824 東京都足立区西伊興3-17-23 TEL.(03)3890-8131(代) FAX.(03)3890-8197  
 東海支店 〒501-6242 岐阜県羽島市竹鼻町錦町7番ケ-ユ-ビル4F TEL.(058)394-0311(代) FAX.(058)394-0312  
 大阪支店 〒578-0984 大阪府東大阪市菱江2-17-1 TEL.(072)965-9111(代) FAX.(072)965-9939  
 福山支店 〒721-0926 広島県福山市大門町5-6-35 TEL.(084)941-3349(代) FAX.(084)941-8945  
 福岡支店 〒812-0007 福岡市博多区東比恵3-25-25-101 TEL.(092)472-1371(代) FAX.(092)474-4454



ISO9001:2015 認証  
 本社、札幌支店、東京支店  
 東海支店、大阪支店  
 福山支店、福岡支店

※本価格表の内容は2023年1月現在のものです。