

軽量ラック 使用例





軽 LIGHT WEIGHT 量

■ 軽量ラックの特長

抜群の強度と作業性を兼ね備えた軽量ラック。

どんな所にも合わせられます。

設置場所、用途に合わせて色々選べる豊富なサイズバリエーションを揃えています。

美しい仕上がり。

傷が付きにくく、ソフトでなめらかな仕上がりは、錆を寄せつけません。いつまでも、美しさを保ちます。

カラーは2色。

落ち着いたグレー、明るいアイボリーの2色から選べます。オフィスから店舗、工場、デリバリーセンターまで、幅広くご利用いただけます。



商品の形態に合わせて選べます。

- 4つのタイプ
商品の形態に合わせてオープン、パネル、金網、ボードの4つのタイプから選ぶことができます。
- 豊富なオプション
仕切り板、棚前板、キャスター、背面・側面パネル、金網、棚番表示板など、豊富なオプションにより、さらに便利にご利用いただけます。

商品によって高さを変えられます。

各棚板は高さを50mmピッチで自由に変えることができます。

床を傷つけません。

支柱の一番下には、ベースがつき、床が傷つかないように配慮されています。

軽量オープンタイプ 耐荷重120kg/段 耐荷重500kg/台

- 支柱と棚板とで作る基本タイプのラックです。
- 四方が開いているため見通しがよくどこからでも取り出しが可能です。
- 上下の棚板にはコーナプレートが取り付けられ、揺れを防止しています。
- 支柱の一番下にはベースがつき床が傷つかないように配慮されています。



アイボリー(IV)



グレー(GY)

高さ
1200

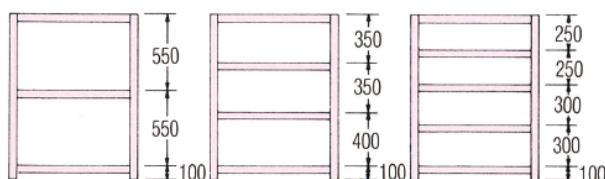

品番	サイズ		
	H	W	D
A-4330-4	1200	875	300
A-4345-4	1200	875	450
A-4360-4	1200	875	600
A-4430-4	1200	1200	300
A-4445-4	1200	1200	450
A-4460-4	1200	1200	600
A-4530-4	1200	1500	300
A-4545-4	1200	1500	450
A-4560-4	1200	1500	600
A-4630-4	1200	1800	300
A-4645-4	1200	1800	450
A-4660-4	1200	1800	600

高さ
1500

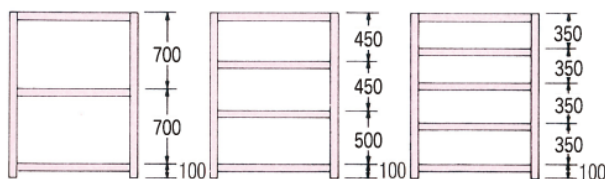

品番	サイズ		
	H	W	D
A-5330-5	1500	875	300
A-5345-5	1500	875	450
A-5360-5	1500	875	600
A-5430-5	1500	1200	300
A-5445-5	1500	1200	450
A-5460-5	1500	1200	600
A-5530-5	1500	1500	300
A-5545-5	1500	1500	450
A-5560-5	1500	1500	600
A-5630-5	1500	1800	300
A-5645-5	1500	1800	450
A-5660-5	1500	1800	600

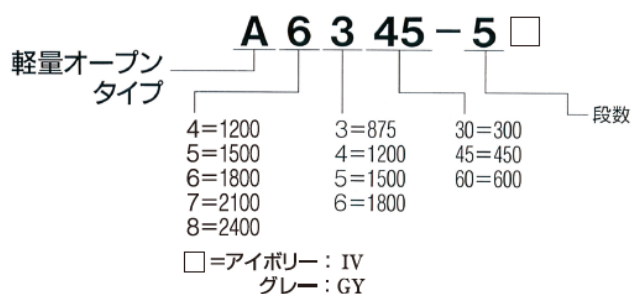

軽量ブック

※色は、グレーとアイボリーの2タイプあります。

高さ
1800

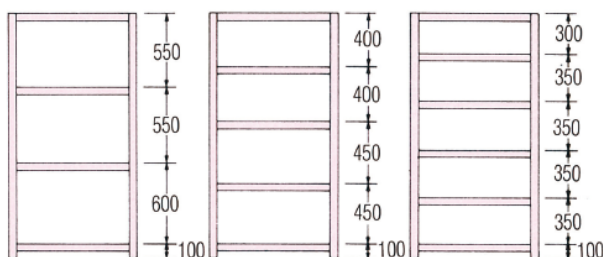

品番	サイズ		
	H	W	D
A-6330-5	1800	875	300
A-6345-5	1800	875	450
A-6360-5	1800	875	600
A-6430-5	1800	1200	300
A-6445-5	1800	1200	450
A-6460-5	1800	1200	600
A-6530-5	1800	1500	300
A-6545-5	1800	1500	450
A-6560-5	1800	1500	600
A-6630-5	1800	1800	300
A-6645-5	1800	1800	450
A-6660-5	1800	1800	600

高さ
2100

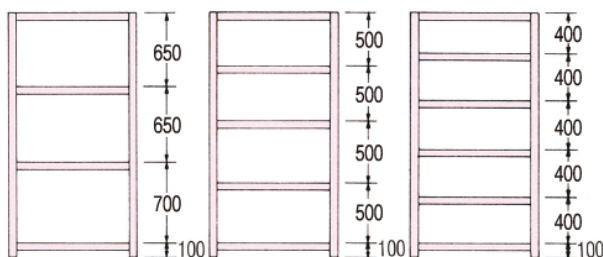

品番	サイズ		
	H	W	D
A-7330-6	2100	875	300
A-7345-6	2100	875	450
A-7360-6	2100	875	600
A-7430-6	2100	1200	300
A-7445-6	2100	1200	450
A-7460-6	2100	1200	600
A-7530-6	2100	1500	300
A-7545-6	2100	1500	450
A-7560-6	2100	1500	600
A-7630-6	2100	1800	300
A-7645-6	2100	1800	450
A-7660-6	2100	1800	600

高さ
2400

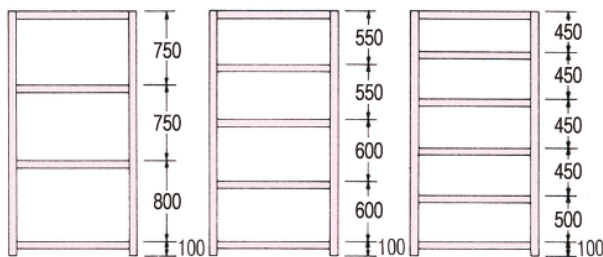

品番	サイズ		
	H	W	D
A-8330-6	2400	875	300
A-8345-6	2400	875	450
A-8360-6	2400	875	600
A-8430-6	2400	1200	300
A-8445-6	2400	1200	450
A-8460-6	2400	1200	600
A-8530-6	2400	1500	300
A-8545-6	2400	1500	450
A-8560-6	2400	1500	600
A-8630-6	2400	1800	300
A-8645-6	2400	1800	450
A-8660-6	2400	1800	600

※運賃、組立費は別途申し受けます。 ※御注文の際には品番と段数を御指定ください。

軽量パネルタイプ **耐荷重120kg/段 耐荷重800kg/台**



- 両側と裏面をスチールパネルで密閉したタイプです。
- 前面だけが開いているため奥や横には商品は落ちません。商品の立て掛けができます。
- 隣の棚との間仕切りとしても利用できます。
- ほこりや光線を遮ります。棚単位ごとに仕分け分類して保管したり、数量を定めた保管に適しています。



アイボリー(IV)



グレー(GY)

高さ
1200

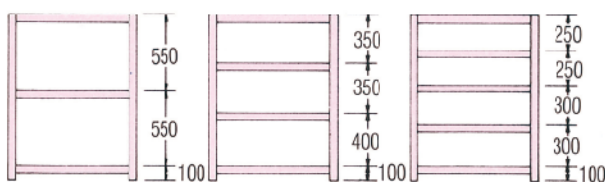

品番	サイズ		
	H	W	D
P-4330-4	1200	875	300
P-4345-4	1200	875	450
P-4360-4	1200	875	600
P-4430-4	1200	1200	300
P-4445-4	1200	1200	450
P-4460-4	1200	1200	600
P-4530-4	1200	1500	300
P-4545-4	1200	1500	450
P-4560-4	1200	1500	600
P-4630-4	1200	1800	300
P-4645-4	1200	1800	450
P-4660-4	1200	1800	600

高さ
1500

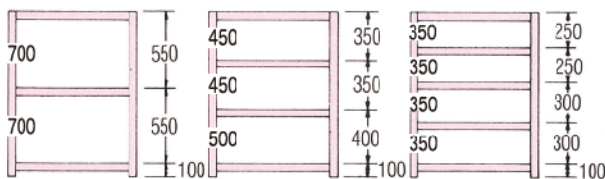

品番	サイズ		
	H	W	D
P-5330-5	1500	875	300
P-5345-5	1500	875	450
P-5360-5	1500	875	600
P-5430-5	1500	1200	300
P-5445-5	1500	1200	450
P-5460-5	1500	1200	600
P-5530-5	1500	1500	300
P-5545-5	1500	1500	450
P-5560-5	1500	1500	600
P-5630-5	1500	1800	300
P-5645-5	1500	1800	450
P-5660-5	1500	1800	600

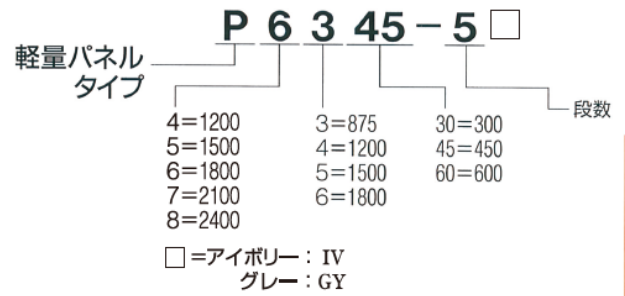

軽量ブック

※色は、グレーとアイボリーの2タイプあります。

高さ
1800

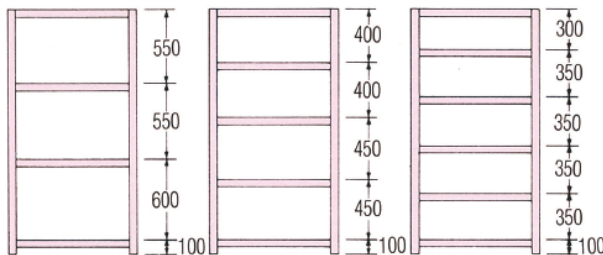

品番	サイズ		
	H	W	D
P-6330-5	1800	875	300
P-6345-5	1800	875	450
P-6360-5	1800	875	600
P-6430-5	1800	1200	300
P-6445-5	1800	1200	450
P-6460-5	1800	1200	600
P-6530-5	1800	1500	300
P-6545-5	1800	1500	450
P-6560-5	1800	1500	600
P-6630-5	1800	1800	300
P-6645-5	1800	1800	450
P-6660-5	1800	1800	600

高さ
2100

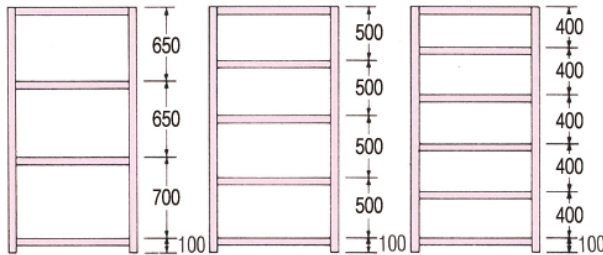

品番	サイズ		
	H	W	D
P-7330-6	2100	875	300
P-7345-6	2100	875	450
P-7360-6	2100	875	600
P-7430-6	2100	1200	300
P-7445-6	2100	1200	450
P-7460-6	2100	1200	600
P-7530-6	2100	1500	300
P-7545-6	2100	1500	450
P-7560-6	2100	1500	600
P-7630-6	2100	1800	300
P-7645-6	2100	1800	450
P-7660-6	2100	1800	600

高さ
2400

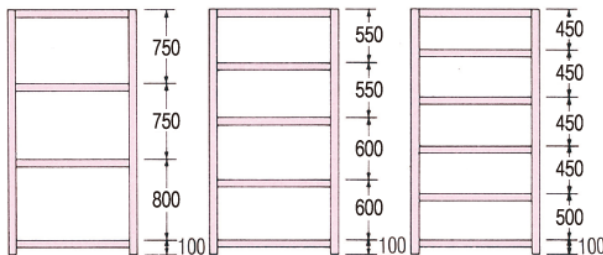

品番	サイズ		
	H	W	D
P-8330-6	2400	875	300
P-8345-6	2400	875	450
P-8360-6	2400	875	600
P-8430-6	2400	1200	300
P-8445-6	2400	1200	450
P-8460-6	2400	1200	600
P-8530-6	2400	1500	300
P-8545-6	2400	1500	450
P-8560-6	2400	1500	600
P-8630-6	2400	1800	300
P-8645-6	2400	1800	450
P-8660-6	2400	1800	600

※運賃、組立費は別途申し受けます。 ※御注文の際には品番と段数を御指定ください。

軽量金網タイプ **耐荷重120kg/段 耐荷重800kg/台**



- 商品が落ちないように両側と裏面に金網を取りつけたもの。
- パネルに比べ光を遮らないので見通しがよい。
- 通気性がよく視野が広く使えます。
- 収納が容易になり倉庫内を明るく保ちます。



アイボリー(IV)



グレー(GY)

高さ
1200

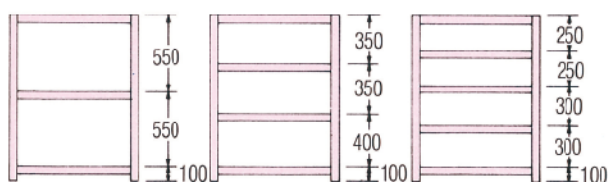

品番	サイズ		
	H	W	D
K-4330-4	1200	875	300
K-4345-4	1200	875	450
K-4360-4	1200	875	600
K-4430-4	1200	1200	300
K-4445-4	1200	1200	450
K-4460-4	1200	1200	600
K-4530-4	1200	1500	300
K-4545-4	1200	1500	450
K-4560-4	1200	1500	600
K-4630-4	1200	1800	300
K-4645-4	1200	1800	450
K-4660-4	1200	1800	600

高さ
1500

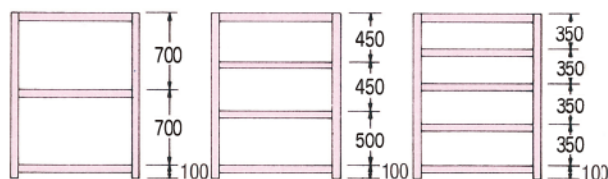

品番	サイズ		
	H	W	D
K-5330-5	1500	875	300
K-5345-5	1500	875	450
K-5360-5	1500	875	600
K-5430-5	1500	1200	300
K-5445-5	1500	1200	450
K-5460-5	1500	1200	600
K-5530-5	1500	1500	300
K-5545-5	1500	1500	450
K-5560-5	1500	1500	600
K-5630-5	1500	1800	300
K-5645-5	1500	1800	450
K-5660-5	1500	1800	600

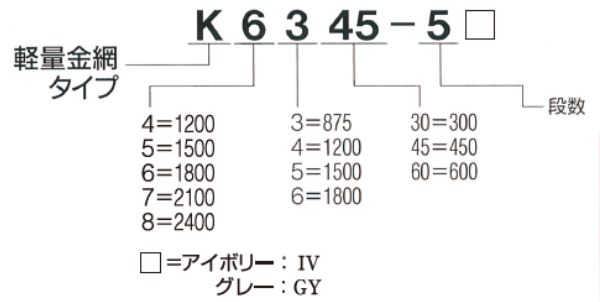

軽量ラック

※色は、グレーとアイボリーの2タイプあります。

高さ
1800

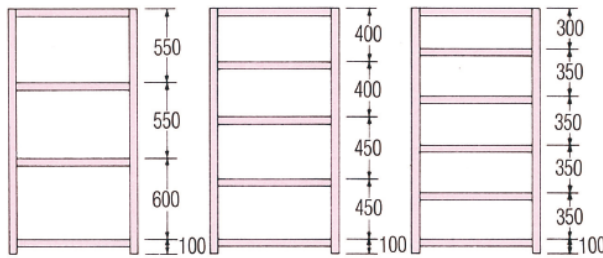

品番	サイズ		
	H	W	D
K-6330-5	1800	875	300
K-6345-5	1800	875	450
K-6360-5	1800	875	600
K-6430-5	1800	1200	300
K-6445-5	1800	1200	450
K-6460-5	1800	1200	600
K-6530-5	1800	1500	300
K-6545-5	1800	1500	450
K-6560-5	1800	1500	600
K-6630-5	1800	1800	300
K-6645-5	1800	1800	450
K-6660-5	1800	1800	600

高さ
2100

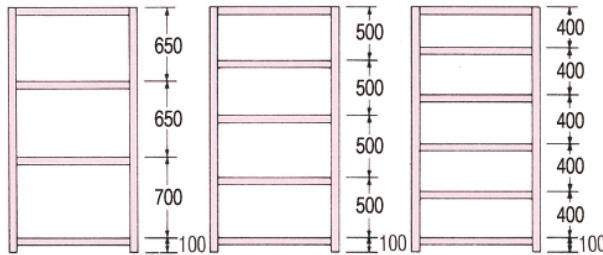

品番	サイズ		
	H	W	D
K-7330-6	2100	875	300
K-7345-6	2100	875	450
K-7360-6	2100	875	600
K-7430-6	2100	1200	300
K-7445-6	2100	1200	450
K-7460-6	2100	1200	600
K-7530-6	2100	1500	300
K-7545-6	2100	1500	450
K-7560-6	2100	1500	600
K-7630-6	2100	1800	300
K-7645-6	2100	1800	450
K-7660-6	2100	1800	600

高さ
2400

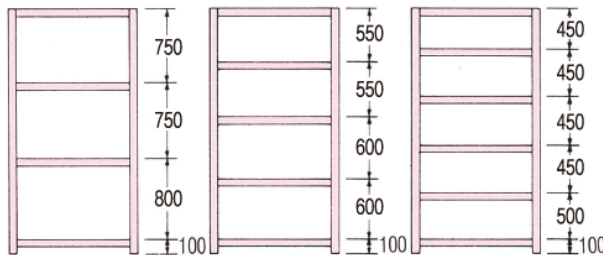

品番	サイズ		
	H	W	D
K-8330-6	2400	875	300
K-8345-6	2400	875	450
K-8360-6	2400	875	600
K-8430-6	2400	1200	300
K-8445-6	2400	1200	450
K-8460-6	2400	1200	600
K-8530-6	2400	1500	300
K-8545-6	2400	1500	450
K-8560-6	2400	1500	600
K-8630-6	2400	1800	300
K-8645-6	2400	1800	450
K-8660-6	2400	1800	600

※運賃、組立費は別途申し受けます。 ※御注文の際には品番と段数を御指定ください。

軽量ボードタイプ

耐荷重150kg/段

耐荷重1000kg/台

BOARD TYPE

- 60アングルを使って枠組みをしたもので棚板に15mmパーティクルボードを使用。スチールとの接触を嫌う商品に適したタイプで高さだけでなく間口・奥行ともに50mmピッチで自由に調節できます。
- 補強を取りつけることにより耐荷重の調整も可能。
- ボードなのでカットができ、指定の大きさを短期で納品が可能です。
- 組立方によって、中重棚と同等の耐荷重も可能となります。



グリーン購入適合商品

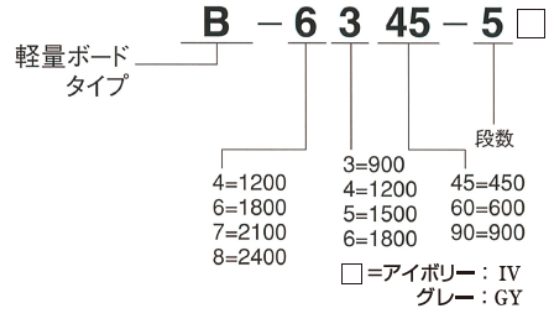

※色は、グレーとアイボリーの2タイプあります。



高さ
1200

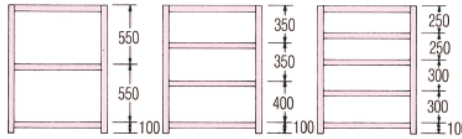

品番	サイズ		
	H	W	D
B-4345-4	1200	900	450
B-4360-4	1200	900	600
B-4390-4	1200	900	900
B-4445-4	1200	1200	450
B-4460-4	1200	1200	600
B-4490-4	1200	1200	900
B-4545-4	1200	1500	450
B-4560-4	1200	1500	600
B-4590-4	1200	1500	900
B-4645-4	1200	1800	450
B-4660-4	1200	1800	600
B-4690-4	1200	1800	900



高さ
1800

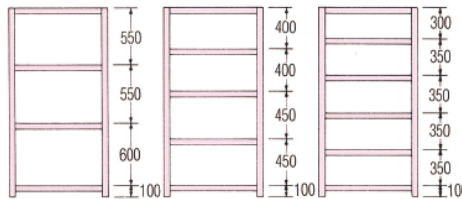

品番	サイズ		
	H	W	D
B-6345-5	1800	900	450
B-6360-5	1800	900	600
B-6390-5	1800	900	900
B-6445-5	1800	1200	450
B-6460-5	1800	1200	600
B-6490-5	1800	1200	900
B-6545-5	1800	1500	450
B-6560-5	1800	1500	600
B-6590-5	1800	1500	900
B-6645-5	1800	1800	450
B-6660-5	1800	1800	600
B-6690-5	1800	1800	900



高さ
2100

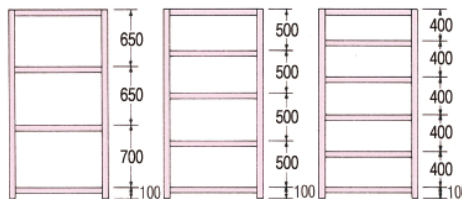

品番	サイズ		
	H	W	D
B-7345-6	2100	900	450
B-7360-6	2100	900	600
B-7390-6	2100	900	900
B-7445-6	2100	1200	450
B-7460-6	2100	1200	600
B-7490-6	2100	1200	900
B-7545-6	2100	1500	450
B-7560-6	2100	1500	600
B-7590-6	2100	1500	900
B-7645-6	2100	1800	450
B-7660-6	2100	1800	600
B-7690-6	2100	1800	900

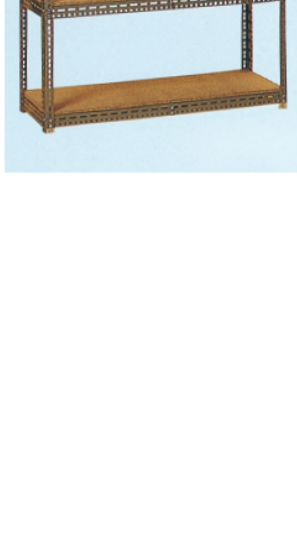

高さ
2400

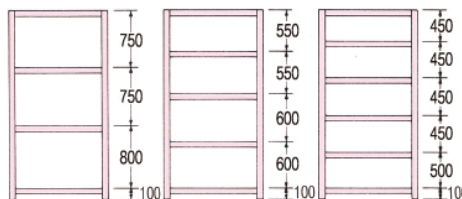

品番	サイズ		
	H	W	D
B-8345-6	2400	900	450
B-8360-6	2400	900	600
B-8390-6	2400	900	900
B-8445-6	2400	1200	450
B-8460-6	2400	1200	600
B-8490-6	2400	1200	900
B-8545-6	2400	1500	450
B-8560-6	2400	1500	600
B-8590-6	2400	1500	900
B-8645-6	2400	1800	450
B-8660-6	2400	1800	600
B-8690-6	2400	1800	900

※運賃、組立費は別途申し受けます。※御注文の際には品番と段数を御指定ください。

軽量3方パネル扉付 耐荷重120kg/段 耐荷重800kg/台

PD-6345-5□

- 軽量3方パネルに両開扉を付けたラックです。
- 錠付きですので保管庫として最適です。
- 支柱の一番下はベースが付き床が傷付かないように配慮されています。
- 色はアイボリーとグレーがあります。

□=アイボリー：IV
グレー：GY

サイズ
H W D
1800×875×450 5段



アイボリー(IV)



アイボリー(IV)



アイボリー(IV)
扉片開き時



アイボリー(IV)
扉全開時

※御注文の際には品番と段数を御指定ください。

各部パーツ 軽量ラック



■各部名称

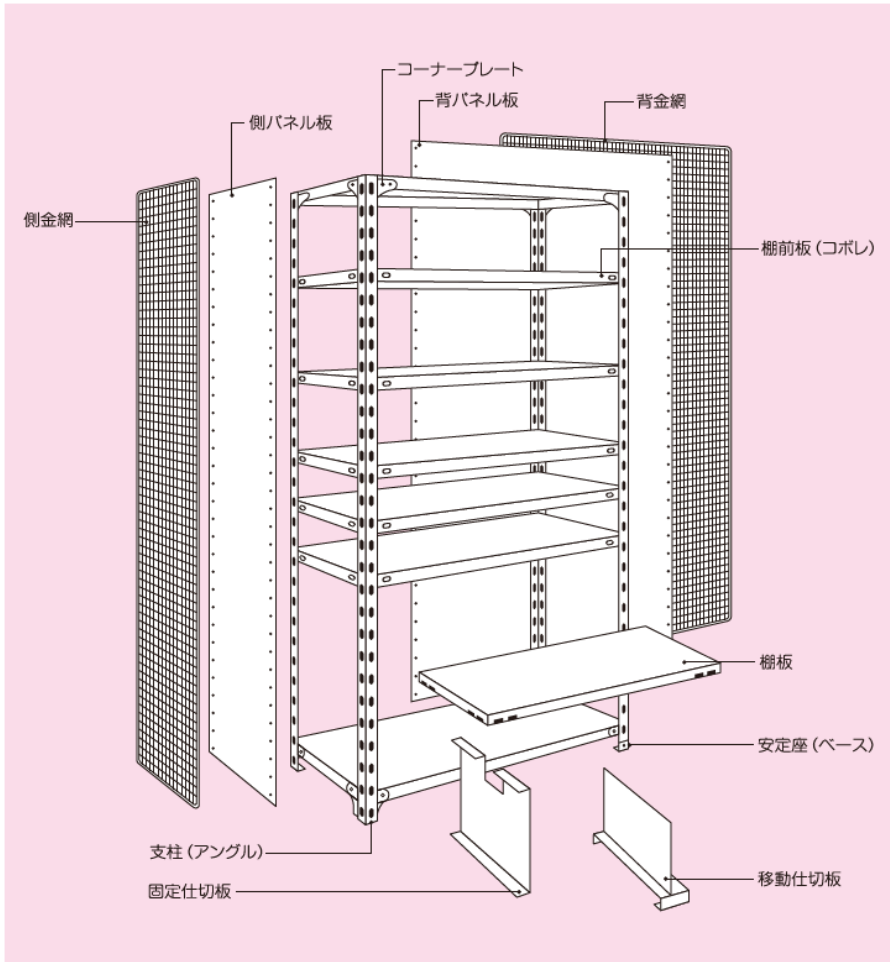

アングル

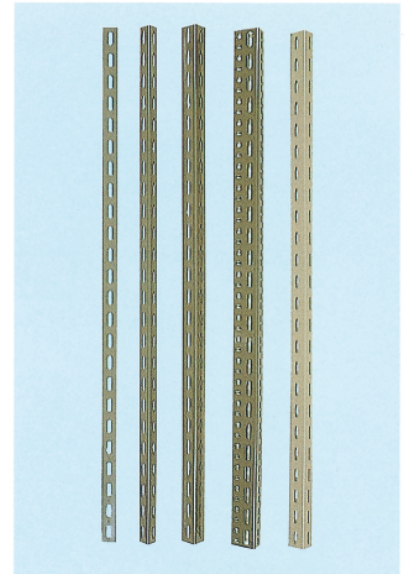

サイズ	品番
40-1200	A20412 □
1500	A20415 □
1800	A20418 □
2100	A20421 □
2400	A20424 □
3000	A20430 □
60-1800	A20618 □
2100	A20621 □
2400	A20624 □
3000	A20630 □

※色はグレーとアイボリーの2タイプあります。

棚板

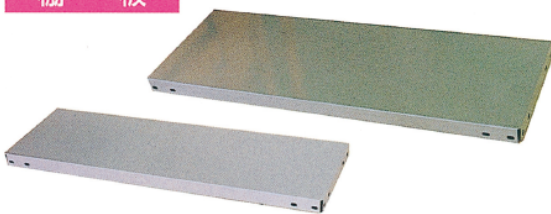

サイズ	品番
875×300	AT80830 □
450	AT80845 □
600	AT80860 □
1200×300	AT81230 □
450	AT81245 □
600	AT81260 □
1500×300	AT81530 □
450	AT81545 □
600	AT81560 □
1800×300	AT81830 □
450	AT81845 □
600	AT81860 □

※色はグレーとアイボリーの2タイプあります。

パネル

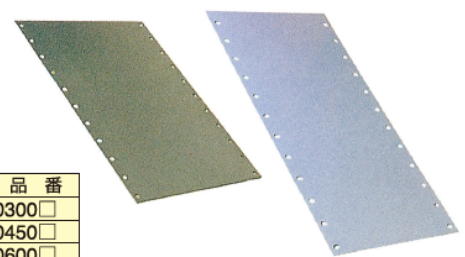

※パネルは2枚/面使用となります。

サイズ	品番
1200 × 300	P1200300 □
450	P1200450 □
600	P1200600 □
875	P1200875 □
1200	P12001200 □
1500	P12001500 □
1800	P12001800 □
1500 × 300	P1500300 □
450	P1500450 □
600	P1500600 □
875	P1500875 □
1200	P15001200 □
1500	P15001500 □
1800	P15001800 □
1800 × 300	P1800300 □
450	P1800450 □
600	P1800600 □
875	P1800875 □
1200	P18001200 □
1500	P18001500 □
1800	P18001800 □

※色はグレーとアイボリーの2タイプあります。

サイズ	品番
2100 × 300	P2100300 □
450	P2100450 □
600	P2100600 □
875	P2100875 □
1200	P21001200 □
1500	P21001500 □
1800	P21001800 □
2400 × 300	P2400300 □
450	P2400450 □
600	P2400600 □
875	P2400875 □
1200	P24001200 □
1500	P24001500 □
1800	P24001800 □

※運賃、組立費は別途申し受けます。

金 網



サイズ	品 番
1200×300	K1200300
450	K1200450
600	K1200600
875	K1200875
1200	K12001200
1500	K12001500
1800	K12001800
1500×300	K1500300
450	K1500450
600	K1500600
875	K1500875
1200	K15001200
1500	K15001500
1800	K15001800
1800×300	K1800300
450	K1800450
600	K1800600
875	K1800875
1200	K18001200
1500	K18001500
1800	K18001800
2100×300	K2100300
450	K2100450
600	K2100600
875	K2100875
1200	K21001200
1500	K21001500
1800	K21001800
2400×300	K2400300
450	K2400450
600	K2400600
875	K2400875
1200	K24001200
1500	K24001500
1800	K24001800

※W1800とW1500は
2枚/面使用となります。

仕 切

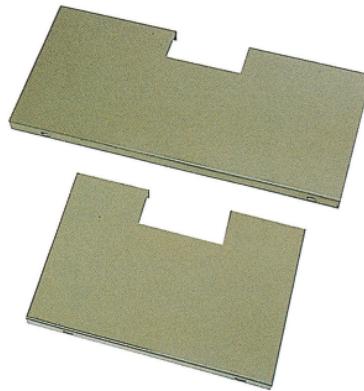

サイズ	品 番
200×300	SK2030
250×300	SK2530
300×300	SK3030
350×300	SK3530
400×300	SK4030
450×300	SK4530
200×450	SK2045
250×450	SK2545
300×450	SK3045
350×450	SK3545
400×450	SK4045
450×450	SK4545

※受注生産品です。
※色はグレーとアイボリーの2タイプ
あります。

キャスター



品 名	品 番
75φアンゲルキャスター自在	AC75
ST	AC75ST

※許容荷重 60kgf



品 名	品 番
100φ平キャスター自在	CF100
ST	CF100ST

※許容荷重 120kgf

品 名	品 番
100φアンゲルキャスター自在	AC100
ST	AC100ST

※許容荷重 90kgf

コ ボ レ

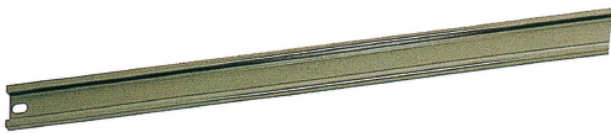

サイズ	品 番
875	KB875
1200	KB1200
1500	KB1500
1800	KB1800

※色はグレーとアイボリーの2タイプ
あります。

パ ー ツ



ビス

品 名	品 番
コーナープレート	ASCPMK
Wコーナープレート	AWCP

コーナープレート

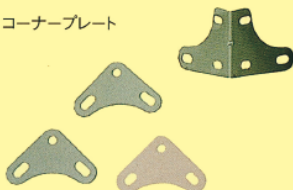

品 名	品 番
BC	ABC

品 名	品 番
6×12(8)	ABN61208
6×12(78)	ABN61278
6×12(100)	ABN612100
8×14(75)	ABN81375
6×25(100)	ABN625100
アンゲルキャスタービスセット	ACBS615-16



インシュロック

品 番
IR



BCフック

品 番
ABC

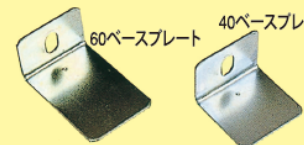

60ベースプレート

40ベースプレート

サイズ	品 番
60	BP60
40	BP40

※運賃、組立費は別途申し受けます。

各部パーツ

軽量ラック

フラットバー



品名	品番
40-1800	FB4018□

※色はグレーとアイボリーの2タイプあります。

40型樹脂ベース

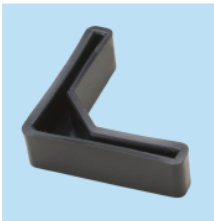

品番
JBP40

40両穴ベース

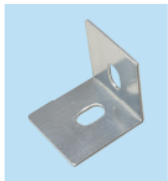

品番
BPW40

(使用例)

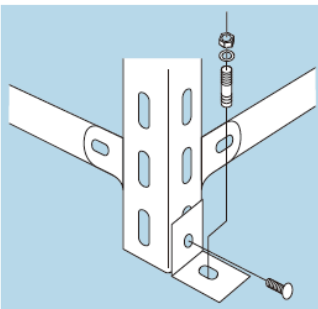

落下防止バー

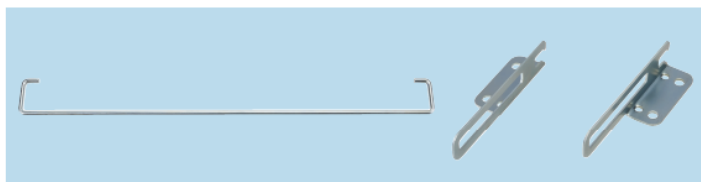

品名	品番
W 875用	ARBB875
W1200用	ARBB1200
W1500用	ARBB1500
W1800用	ARBB1800

使用例はP36の中量ラックでの使用例をご参照ください。

※受注生産品です。

移動仕切板

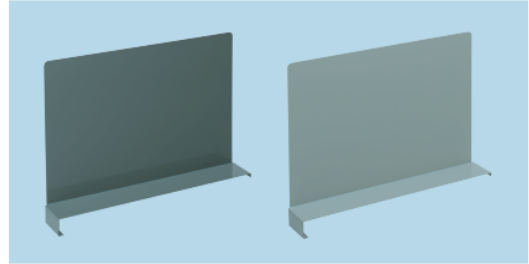

品名	品番
H200×D300用	AISK2030□
H250×D300用	AISK2530□
H300×D300用	AISK3030□
H200×D450用	AISK2045□
H250×D450用	AISK2545□
H300×D450用	AISK3045□

※色はグレーとアイボリーの2タイプあります。

75型固定金具

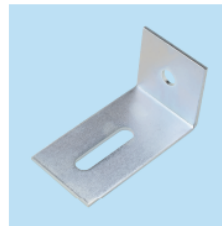

品番
KT75

(使用例)

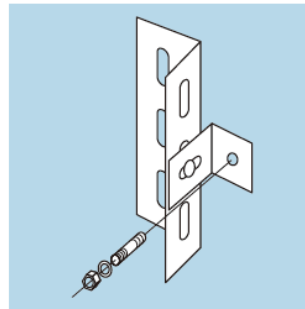

アジャスターベース

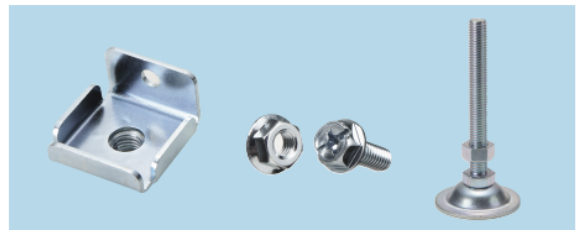

※高さ調節範囲 36mm～116mm

品名	品番
アジャスターベース 2個セット	LAJBMK-2ST
アジャスターベース 4個セット	LAJBMK-4ST

※運賃、組立費は別途申し受けます。

軽量ラック150kg/段ボルトレス

耐荷重150kg/段 耐荷重750kg/連

■軽量ラックの特長

- 柔らかな色、デザインで、オフィスにもフィットします。
- 棚段ピッチは25mmで、細かい段間隔の設定が可能です。
- ビスを1本も使わない、ボルトレスタイプで組立簡単。
- 支柱はスリムでねじれに強いC型40×30です。
- 中棚受けは、工具が無くても簡単に取り付け出来ます。
- 横連結は、支柱を共用でき、経済的。
- ビームと天地受は3本爪でしっかり結合し、丈夫です。



位置をあわせ
はめ込む



中棚受けを下げ
固定する

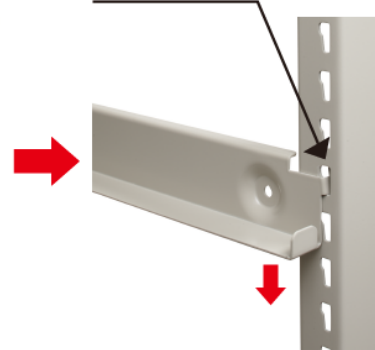

高さ
900

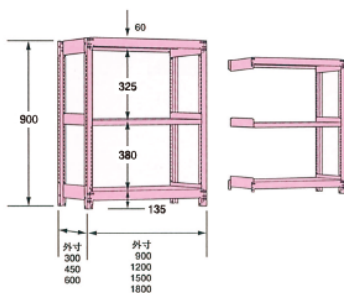

品番	サイズ		
	H	W	D
1FH-3330-3	900	900	300
1FH-3345-3	900	900	450
1FH-3360-3	900	900	600
1FH-3430-3	900	1200	300
1FH-3445-3	900	1200	450
1FH-3460-3	900	1200	600
1FH-3530-3	900	1500	300
1FH-3545-3	900	1500	450
1FH-3560-3	900	1500	600
1FH-3630-3	900	1800	300
1FH-3645-3	900	1800	450
1FH-3660-3	900	1800	600

高さ
1200

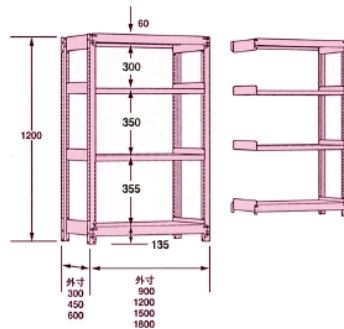

品番	サイズ		
	H	W	D
1FH-4330-4	1200	900	300
1FH-4345-4	1200	900	450
1FH-4360-4	1200	900	600
1FH-4430-4	1200	1200	300
1FH-4445-4	1200	1200	450
1FH-4460-4	1200	1200	600
1FH-4530-4	1200	1500	300
1FH-4545-4	1200	1500	450
1FH-4560-4	1200	1500	600
1FH-4630-4	1200	1800	300
1FH-4645-4	1200	1800	450
1FH-4660-4	1200	1800	600

※運賃、組立費は別途申し受けます。



グリーン購入適合商品



軽量150kg

1FH-6345-5RIV

連増

段数

3=900	3=900	30=300
4=1200	4=1200	45=450
5=1500	5=1500	60=600
6=1800	6=1800	
7=2100		

軽量ブック

※色は、アイボリーのみです。

高さ
1500

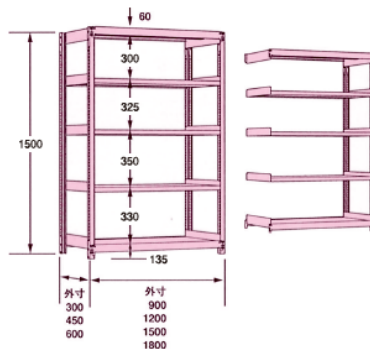

品番	サイズ		
	H	W	D
1FH-5330-5	1500	900	300
1FH-5345-5	1500	900	450
1FH-5360-5	1500	900	600
1FH-5430-5	1500	1200	300
1FH-5445-5	1500	1200	450
1FH-5460-5	1500	1200	600
1FH-5530-5	1500	1500	300
1FH-5545-5	1500	1500	450
1FH-5560-5	1500	1500	600
1FH-5630-5	1500	1800	300
1FH-5645-5	1500	1800	450
1FH-5660-5	1500	1800	600

高さ
1800

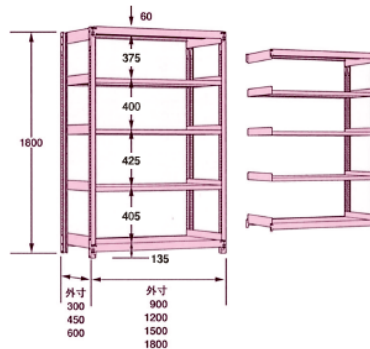

品番	サイズ		
	H	W	D
1FH-6330-5	1800	900	300
1FH-6345-5	1800	900	450
1FH-6360-5	1800	900	600
1FH-6430-5	1800	1200	300
1FH-6445-5	1800	1200	450
1FH-6460-5	1800	1200	600
1FH-6530-5	1800	1500	300
1FH-6545-5	1800	1500	450
1FH-6560-5	1800	1500	600
1FH-6630-5	1800	1800	300
1FH-6645-5	1800	1800	450
1FH-6660-5	1800	1800	600

高さ
2100

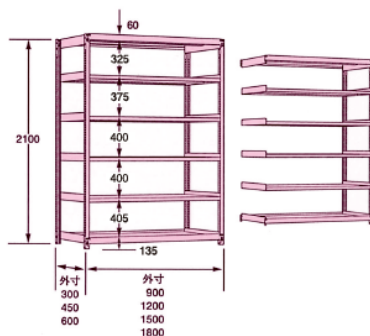

品番	サイズ		
	H	W	D
1FH-7330-6	2100	900	300
1FH-7345-6	2100	900	450
1FH-7360-6	2100	900	600
1FH-7430-6	2100	1200	300
1FH-7445-6	2100	1200	450
1FH-7460-6	2100	1200	600
1FH-7530-6	2100	1500	300
1FH-7545-6	2100	1500	450
1FH-7560-6	2100	1500	600
1FH-7630-6	2100	1800	300
1FH-7645-6	2100	1800	450
1FH-7660-6	2100	1800	600

※運賃、組立費は別途申し受けます。

各部パーツ

軽量ラック150kg/段ボルトレス

支柱

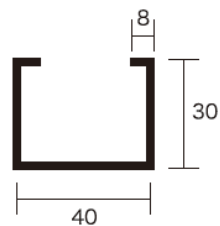

サイズ	品番
900	FHS 900IV
1200	FHS 1200IV
1500	FHS 1500IV
1800	FHS 1800IV
2100	FHS 2100IV

ビーム



サイズ	品番
900	FHB 900IV
1200	FHB 1200IV
1500	FHB 1500IV
1800	FHB 1800IV

ベースキャップ



品番
FB

ピン(8入)



品番
LPS 8

棚板



サイズ	品番
900×300	FT10930IV
900×450	FT10945IV
900×600	FT10960IV
1200×300	FT11230IV
1200×450	FT11245IV
1200×600	FT11260IV
1500×300	FT11530IV
1500×450	FT11545IV
1500×600	FT11560IV
1800×300	FT11830IV
1800×450	FT11845IV
1800×600	FT11860IV

天地受



サイズ	品番
300	FHTU300IV
450	FHTU450IV
600	FHTU600IV

中棚受



サイズ	品番
300	FHNU300IV
450	FHNU450IV
600	FHNU600IV